

# TOSHIBA

Leading Innovation >>>

## 東芝デジタルオーディオドック

# 取扱説明書

形名

# TY-SRi3

- このたびはデジタルオーディオドックをお買い上げいただきまして、まことにありがとうございます。
- この商品を安全に正しく使用していただくために、お使いになる前にこの取扱説明書をよくお読みになり十分に理解してください。
- お読みになった後は、必要なときすぐに取り出せるように大切に保管してください。

### 保証書付

- 保証書はこの取扱説明書の28ページについていますので、お買い上げ日、販売店名などの記入をお確かめください。

### 特長

- iPod/iPhoneを楽しむことができます。
- iPod/iPhoneを充電することができます。
- iPod/iPhoneの動画をTV画面で見ることができます。
- iPod/iPhoneの音楽をめざましやスリーブで聴くことができます。
- USBメモリー/SDカードの音楽を高音質で聴くことができます。
- FMラジオも聴くことができます。

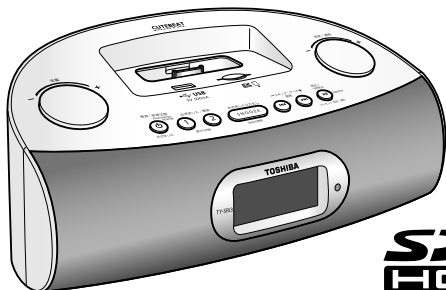

日本国内専用  
Use only in Japan

Made for  
iPod iPhone

## もくじ

ページ

安全上のご注意	2~5	ご使用前に
iPod/iPhoneについて	5	
USBメモリー/SDカードについて	6	
各部のなまえ	7~8	
リモコンの使いかた	9	準備
液晶表示部の見かた	10	
電源について	10~11	
共通操作について	12~13	
時計を設定する	14	使いかた
iPod/iPhoneを楽しむ	15~16	
USBメモリー/SDカードを聴く	17~18	
外部音声機器を聴く	18	
FMラジオを聴く	19~20	こんなときには
めざましを鳴らす	20~22	
音楽を聴きながら眠る	23	
おしらせブザーを使う	24	
お手入れのしかた	25	
故障かな?と思ったとき	25	
仕様	26	
保証とアフターサービス	27	

# 安全上のご注意

必ずお守りください

- お使いになる人や他の人への危害、財産への損害を未然に防止するための安全に関する重要な内容を記載しています。次の内容(表示・図記号)をよく理解してから本文をお読みになり、記載事項をお守りください。

## 表示の説明

 **警告** 「死亡または重傷を負う可能性がある内容」を示します。

 **注意** 「軽傷を負うことや、家屋・家財などの損害が発生する可能性がある内容」を示します。

## 図記号の説明

 中の絵と近くの文で、してはいけないこと(禁止)を示します。

 中の絵と近くの文で、しなければならないこと(指示)を示します。

## もし異常が起ったら

### 警告



◆異常・故障時には、すぐに使用を中止し、ACアダプターを抜く

- 煙が出たり、異常なおいや音がする
- 音が出ないことがある
- 内部に水や異物が入った
- ACアダプターが異常に熱い
- ACアダプターの電源コードが傷んでいる
- 本体に変形や破損した部分がある

火災・感電の原因となります。すぐにACアダプターを抜き、お買い上げの販売店に修理をご依頼ください。

## ACアダプターについて

### 警告



◆ ACプラグは交流100Vコンセントに根元まで確実に差し込む

◆ ACプラグの刃や刃の取り付け面にゴミやホコリがついている場合は、プラグを抜き、ゴミやホコリをとる

◆ 電源コードを取り扱うときは、次のことを守る

- 傷つけない・延長するなど加工しない・加熱しない・引っ張らない・重いものを載せない・はさんだりしない・無理に曲げない・ねじらない・束ねたりしない

◆ ACプラグをコンセントから引き抜くときは、ACアダプターを持って引き抜く  
火災・感電の原因となります。



◆ ぬれた手でACプラグを抜き差ししない

火災・感電の原因となります。

## ⚠ 注意



- ◆ 長時間ご使用にならないときやお手入れのときは、ACプラグをコンセントから抜く

火災・感電の原因となります。



- ◆ ACアダプターは付属のもの以外を使用しない
- ◆ 付属のACアダプターを本製品以外には使用しない

火災・感電の原因となります。

## ご使用について

## ⚠ 警告



- ◆ 分解・修理・改造はしない
- ◆ 異物を入れない
- ◆ 雷が鳴り出したら、アンテナ線・電源コードに触れない
- ◆ 通風孔をふさがない

・ 壁に押しつけない(背面10cm、左右側面5cm以上の間隔をあける)

・ 押し入れや本箱など風通しの悪い所に押し込まない

・ テーブルクロス・カーテンなどを掛けたりしない

・ じゅうたんや布団の上に置かない

・ あお向け・横倒し・逆さまにしない

- ◆ SDカード(別売)や小さな部品は、乳幼児の手の届く場所に置かない

火災・感電・事故の原因となります。



- ◆ 持ち運ぶときは、アンテナ線をたたみ、ACプラグをコンセントから抜く

- ◆ 落としたり、強い衝撃を与えて本体を破損したときは、すぐに電源を切り、ACプラグをコンセントから抜く

火災・感電・けがの原因となります。

## ⚠ 注意



- ◆ 機器の上に乗ったり、上に重いものを置いたりしない

- ◆ 長時間、音が歪んだ状態で使わない

けが・火災などの原因となります。

# 安全上のご注意(つづき)

## 設置について

### 警告



#### ◆ 次のような場所には置かない、使用しない

- 雨天時の屋外やふる場など、水がかかったり、湿気の多い場所
  - 雨、きりなどが直接入り込むような場所
  - 火のそば、暖房機器のそばなどの高温の場所
  - 直射日光の当たる場所、炎天下の車内
  - ホコリの多い場所
  - 調理場など油煙や湯気のアたる場所
  - 振動の強い場所
  - 腐食性ガス(亜硫酸ガス、硫化水素、塩素ガス、アンモニアなど)の発生する場所
  - 極端に高温、低温、温度変化の激しい場所
  - ぐらつく台の上や傾いた所など、不安定な場所
- 火災・感電の原因となります。

## 電池について

### 注意



#### ◆ 電池を取り扱うときは、次のことを守る

- 指定以外の電池は使用しない
- 極性表示を間違えて挿入しない
- 充電・加熱・分解・ショートしたり、火の中に入れてない
- 乾電池に表示されている「使用推奨期限」を過ぎたり、使い切った電池は使用しない
- 種類の違う乾電池、新しい乾電池と古い乾電池を混ぜて使用しない
- 長時間使用しないときは、本体から乾電池を取り出す
- 水にぬらしたり、ぬれた手で触れない

発熱・液もれ・破裂などにより、やけど・けがの原因となることがあります。

もし、液に触れたときは、水でよく洗い流し医師に相談してください。器具についた場合は、液に直接触れないでふき取ってください。

## お願い

- 機器を設置するときは、下記のことをお守りください。  
ラジオ、テレビ、携帯電話の近くで使用しないでください。  
受信障害や誤作動の原因となります。
- 汚れたときは、やわらかい布でからぶきしてください。  
シンナー、ベンジン、アルコールなどは変色の原因になりますので、ご使用にならないでください。
- iPod/iPhoneを抜き差しするときは、ねじったりしてコネクタ部を傷つけないようにしてください。
- 本機と接続した状態でiPod/iPhone操作部を強く押ししたり、iPod/iPhoneを前後に倒したりしないようにしてください。コネクタ部の接触不良や破損の原因となります。

## 免責事項について

- 地震・雷・風水害および当社の責任以外の火災、第三者による行為、その他の事故・お客様の故意または過失、誤用、その他の異常な条件下での使用により生じた損害に関して、当社は一切責任を負いません。
- 取扱説明書の記載内容を守らないことにより生じた損害に関して、当社は一切責任を負いません。
- 本機と iPod/iPhone を組み合わせてご使用の際、万一 iPod/iPhone のデータに不具合が生じて、データの補償はいたしかねますのであらかじめご了承ください。

# iPod/iPhone について

本機に接続できる iPod/iPhone は次の機種です。この中にお持ちの iPod/iPhone がない場合は、弊社ホームページの iPod/iPhone 対応表をご覧ください。

弊社ホームページの URL は、<http://www.tlet.co.jp> です。

- iPod mini
- iPod
- iPod 第3世代
- iPod 第4世代
- iPod 第5世代
- iPod classic
- iPod nano
- iPod nano 第2世代
- iPod nano 第3世代
- iPod nano 第4世代
- iPod nano 第5世代
- iPod touch
- iPod touch 第2世代
- iPod touch 第3世代
- iPhone 3G
- iPhone 3GS
- iPhone 4

## お願い

- お使いの iPod/iPhone のソフトウェアを、最新のバージョンにアップデートしてください。  
iPod/iPhone には付属のアダプターを iPod/iPhone 本体に取り付けてください。
- iPod/iPhone の外部ビデオ出力設定は、iPod/iPhone 側の設定が必要です。  
iPod/iPhone を本機から取りはずして iPod/iPhone でビデオを再生するときは、設定を戻してください。
- iPod/iPhone の抜き差しは、まっすぐに行ってください。



## お知らせ

- iPod classic、iPod nano 第3世代、iPod touch は、コンポーネント映像出力に対応しています。
- iPod/iPhone を本機に取り付けると、iPod/iPhone を充電することができます。  
乾電池でのご使用では充電できません。
- “Made for iPod and iPhone” とは、iPod と iPhone 専用に接続するよう設計され、アップルが定める性能基準を満たしているとデベロッパーによって認定された電子アクセサリであることを示します。
- アップルは、本製品の機能および安全および規格への適合について一切の責任を負いません。
- iPod は、米国および他の国々で登録された Apple Inc. の商標です。
- iPhone は、Apple Inc. の商標です。

# USBメモリー/SDカードについて

- 本機は、USB規格に準拠したUSBメモリーまたはSD規格に準拠したSDカードに記録されたMP3オーディオファイルを再生します。
- 著作権保護付の音楽ファイルは再生できません。
- USBメモリーは32MBから32GBまで、SDカードは基本的に32MBから32GBまでのFAT16またはFAT32に対応しています。FAT12には対応していません。
- デジカメや携帯電話などの画像データの入ったUSBメモリーまたはSDカードは録音・再生できません。
- マイクロSDカードやミニSDカードはSD変換アダプターが必要です。
- USBメモリーまたはSDカードを読み込み時の表示は全フォルダー数と全ファイル数です。
- 再生可能なフォルダー数は最大999、ファイル数は最大9999です。
- USBメモリーまたはSDカードを利用する場合は、それぞれの取扱説明書に従ってください。記録状態によっては再生できない場合があります。
- USBメモリーまたはSDカードに触れる際は、接地された金属などに触れるなど一旦身体に静電気を放出してください。データ消失や故障の原因になります。
- USBメモリーまたはSDカードでの再生中に振動や衝撃を与えたり、引き抜いたりしないでください。データ消失や故障の原因になります。必ず電源ボタンを押してから抜いてください。
- パソコンなど他の機器で作成編集されたUSBメモリーまたはSDカードを再生した場合、フォルダー構成が変わることがあります。
- 反りなど変形したUSBメモリーまたはSDカードは正しく接続されなかったり、取り出せなくなったりするので、使わないでください。
- USBメモリーまたはSDカードは直射日光の当たる場所での使用はデータ消失や故障の原因になります。
- USBメモリーやSDカードをぶついたり、落としたり踏みつけたりなど強い衝撃を与えないでください。
- USBメモリーまたはSDカードにフォーマットが必要なときは、それぞれ専用のソフトウェアで行ってください。

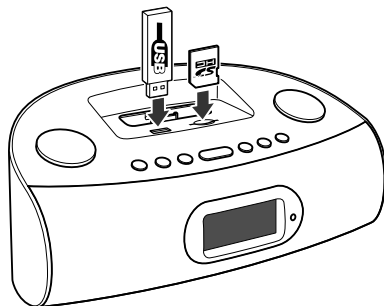

# 各部のなまえ

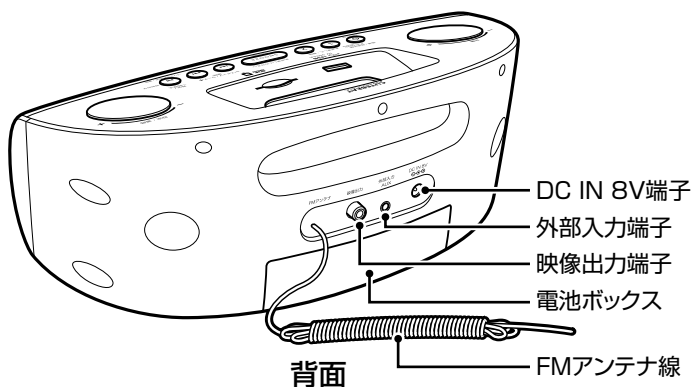
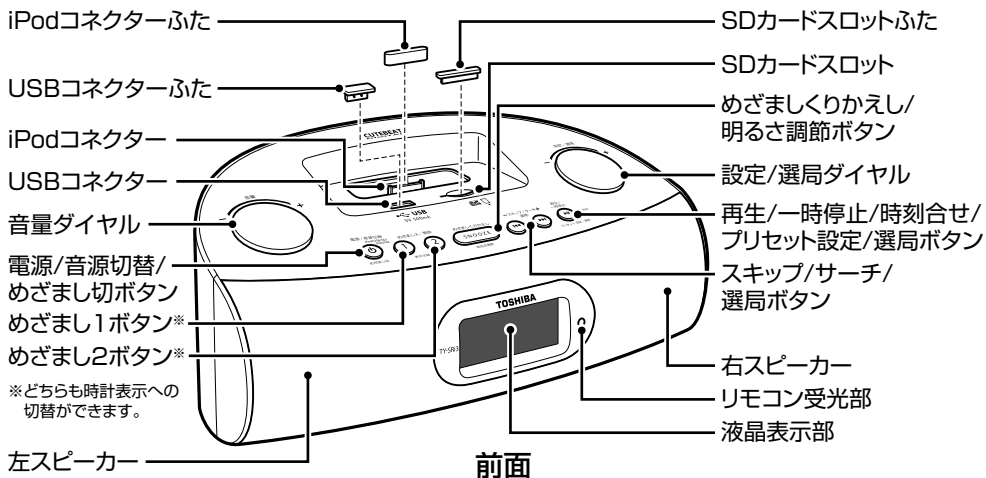

## 付属品

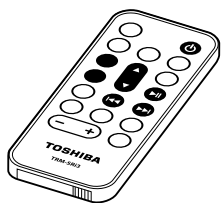

リモコン

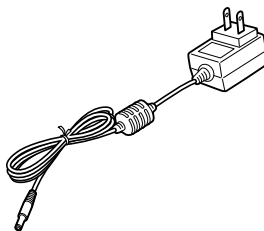

ACアダプター

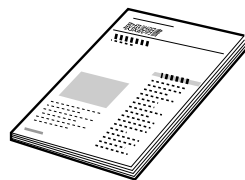

保証書付取扱説明書(本書)

# 各部なまえ(つづき)

## リモコン

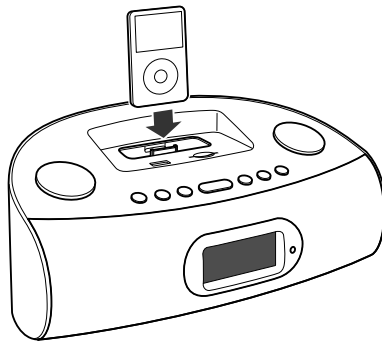
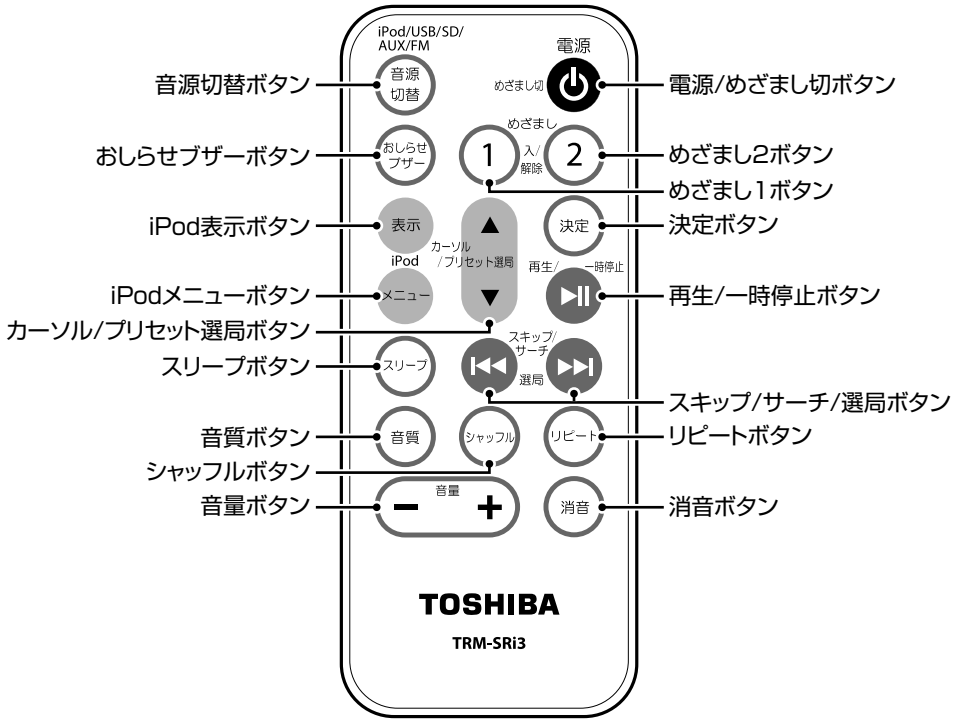



# リモコンの使いかた

## リモコンの電池を交換する

- 購入後初めてリモコンをご使用の場合は、電池ケース部の絶縁シートを引き抜いてください。取り付け済(付属)の電池はお試し用です。

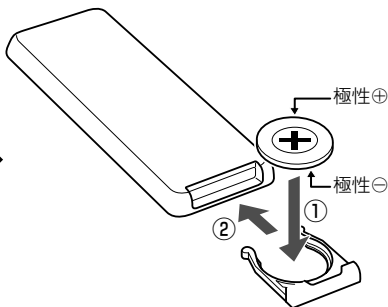
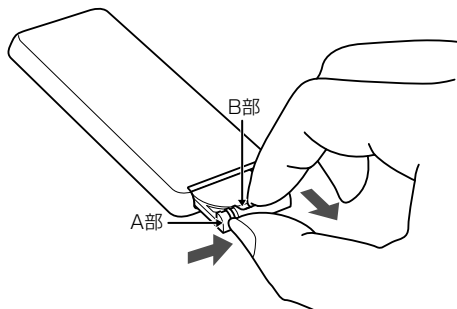

電池ケースのA部を親指のツメで押しながら、人差し指のツメをB部に掛けて引き出す。

電池ケースの古いリチウム電池を取りはずし、新しいリチウム電池(CR2025)を図のようにはめ込み、パチンと音がするまで押し込む。

### ご注意

- 指定以外の電池を使用しないでください。
- 電池の極性(⊕と⊖)は正しく入れてください。

## リモコンの使いかた

本体のリモコン受光部の正面から約5メートル、左右30度の範囲内でお使いください。

### 正しく動作させるために

次のような場合、リモコンが正しく働かないことがあります。

- 本体とリモコンの間に障害物があるとき。
- リモコン受光部に直射日光などの強い光が当たっているとき。

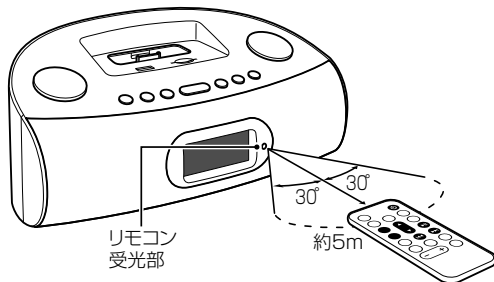

# 液晶表示部の見かた

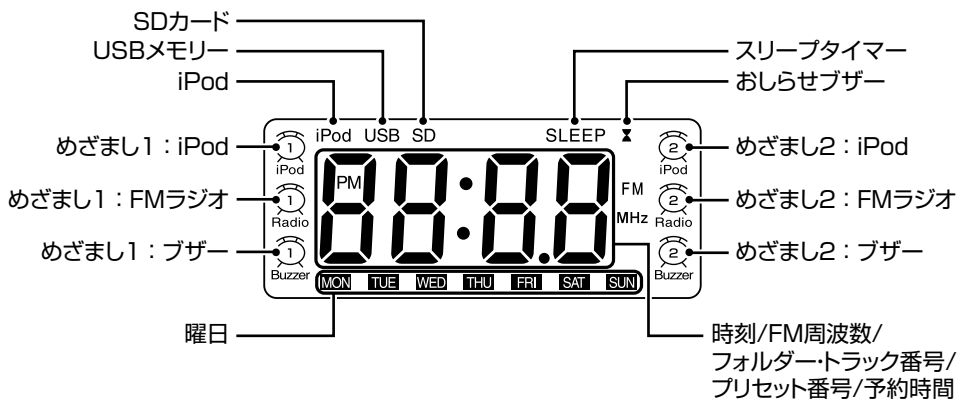

## お知らせ

- この説明書では、点滅中の文字・アイコンを“!!!”で囲んで表示しています。

# 電源について

## 家庭用電源(AC100V)でご使用のとき

### 1 ACアダプターのDCプラグを背面のDC IN 8V端子へ差し込む

ACアダプターのDCプラグは必ず奥まで確実に差し込んでください。

### 2 ACプラグをAC100Vのコンセントへ差し込む

液晶表示部に時計が表示されます。  
リモコン操作ができるようになります。

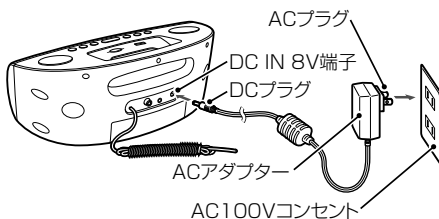

## お願い

- ACアダプターを抜き差しするときは、リモコンの  を押して電源を切った状態にしてください。

## 乾電池(別売)でご使用のとき

電池ぶたの矢印部分(PUSH OPEN)を押しながら手前に引いてはずし、本体用電源の単2形乾電池(別売)6本と時計用電源の単3形乾電池(別売)2本を図のように入れ、電池ぶたをスライドさせて閉めます。

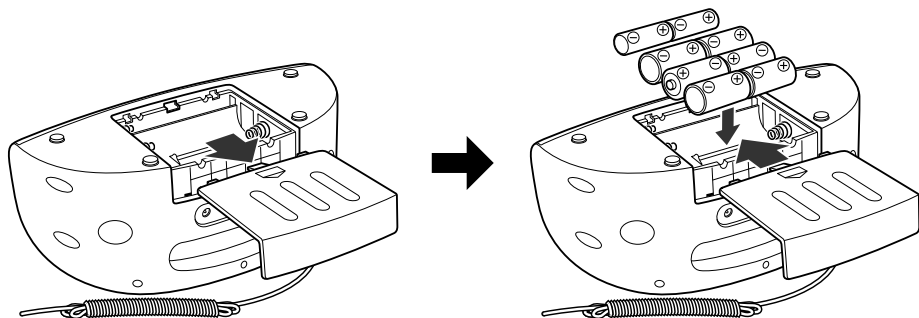

- 極性(⊕と⊖)を間違えないように図のように入れます。
- DCプラグがDC IN 8V端子に挿入されていると、乾電池電源は切れた状態になります。
- 単2形乾電池6本は本体用電源です。
- 単3形乾電池2本は停電や単2形乾電池の電池切れのときに、時計機能などを一時的に記憶させるための電池です。
- 単3形乾電池を交換するときは、ACアダプターを接続して行ってください。
- 長期間(1カ月以上)使用しない場合やAC電源で使用する場合は、乾電池を取り出しておいてください。

### お願い

- 近くに置いたテレビの画面に色ズレを生じたり、本機のラジオにテレビからの雑音が入る場合は、本機をテレビから離してご使用ください。

### ご注意

- 本機は電源を切った状態でも、わずかですが時計などを動かすための電流が流れています。電源コードを抜いた状態で乾電池を入れたまま長時間放置すると乾電池の消耗が進みます。また、液もれの原因となることがあります。長期間ご使用にならないときは、乾電池を取り出しておいてください。

## 乾電池の消耗と交換時期

単2形乾電池が消耗してくると液晶表示部が暗くなり、音が小さくなる、音がひずむなどの現象を生じます。

またFMラジオの受信状態が異常になります。このような場合には単2形乾電池を交換してください。

単3形乾電池は時計用電源のため、約1年が交換の目安です。

# 共通操作について

## ボタンの押しかたについて

押す…2秒未満に短く押し放すことです。  
長押しする…2秒以上長く押し続けることです。

## 電源を入れる

電源  
めざまし叫  を押す

バックライトが明るく点灯し、液晶表示部に最後に使ったモードが表示されます。  
※電池の場合、約10秒後にバックライトは暗くなります。

## 音源を選ぶ

リモコンの  を押すと、iPod → USB → SD → AU → FM → iPod…と切り替わる

iPod : iPod/iPhone  
USB : USBメモリー  
SD : SDカード\*  
AU : 外部音声入力  
FM : FMラジオ

電源 / 音源切替  
iPod/USB/SD/  
AUX/FM  
本体の  を押して切り替えることもできます。  
めざまし叫

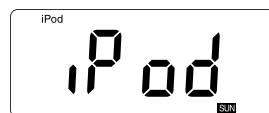

(例)「iPod」にセット

## 音量を調節する

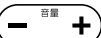
リモコンの  を押す

液晶表示部に最後に設定されていた音量(L-数字)が表示され、01～30の調節ができます。  
本体の音量ダイヤルを回しても音量を調節できます。

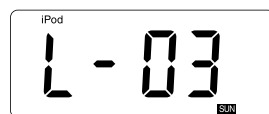

(例)「音量3」にセット

## 音質を選ぶ

リモコンの  を押すと、E-ro → E-JA → E-CL → E-FL → E-Po → E-ro…と切り替わる

E-ro : ロック  
E-JA : ジャズ  
E-CL : クラシック  
E-FL : フラット  
E-Po : ポップス

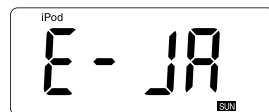

(例)「E-JA」にセット

## 時計を見る

電源が入っているとき、リモコンの **表示** iPod を押すと、また本体の **1** めざまし  
入解除 **2** または

**1** めざまし  
入解除 **2** を押すと時計表示に切り替わる

5秒後には自動的に、または5秒以内にもう一度押すと元の表示に戻ります。

電池の場合は電源が切れているとき、 **SNOOZE** 明るさ調節 を押すとバックライトが点灯し時

計が表示される

15秒後に自動的に消灯します。

※ ACアダプターの場合は電源が切れているとき、時計が表示されています。

## iPod/iPhone・USB・SD・FMラジオ・外部音声入力の再生中に消音する

iPod/iPhone、USBメモリー、SDカード、外部音声入力再生中やFMラジオ受信中に、リモコンの **消音** を押す

音量“L-00”が点滅表示し、再生中または受信中の音声が消音されます。

再度、 **消音** を押すと、音量“L-00”の点滅表示が消え、消音が解除されます。



## 液晶表示部の明るさを変える

電源が入っているとき、 **SNOOZE** 明るさ調節 を押す

液晶表示部の明るさが3段階に切り替わります。

※電池の場合、ボタンを操作した後約10秒経つとバックライトが暗くなります。

電源が切れているとき、 **SNOOZE** 明るさ調節 を押す

液晶表示部の明るさが3段階と消灯に切り替わります。

## 電源を切るときは

リモコンの **電源** めざまし切 を押すまたは、本体の **電源** めざまし切 **電源 / 音源切替** iPod/USB/SD/FM/FM を長押しする

ACアダプターの場合、液晶表示部はバックライトが点灯したまま時計表示に替わります(バックライトの明るさは変更できません)。

電池の場合、液晶表示部が消灯します。

### お知らせ

- iPod/iPhone、USB、SDを選択した場合、何もしない(ボタンに触れない)状態が約10分間経つと、電源は自動的に切れます。また、再生が終わったまま約10分間経つと電源は自動的に切れます。ACアダプターの場合、電源が切れると時計が表示されます。

# 時計を設定する

現在時刻と曜日に時計を合わせます。12時間表示と24時間表示から選択できます。

## [例]午後8時23分、日曜日に合わせる

1 電源切のとき、 を長押しする

時刻表示モードが点滅します。



2 時刻表示モードが点滅中に  または

 を押し、“12-H”を選ぶ

ボタンを押すごとに12時間表示と24時間表示が交互に切り替わります。



3 “12-H”が点滅中に  を押して、12時間表示を設定する

“時”が点滅します。



4 “時”が点滅中に  または  を押して、“PM8”を表示する

5 “PM8”が点滅中に  を押して、“PM8”を設定する

“分”が点滅します。





6 “分”が点滅中に  または  を押して、“23”を表示する

7 “23”が点滅中に  を押して、“23”を設定する

“曜日”が点滅します。



8 “曜日”が点滅中に  または  を押して、“SUN”を選ぶ

9 “SUN”が点滅中に  を押して、“SUN”を設定する

現在時刻・曜日の「午後8時23分、日曜日」が設定されます。

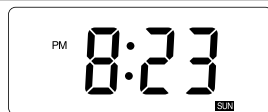

### お知らせ

- 時刻・曜日の設定操作は、“時”“分”“曜日”の点滅中に行ってください。点灯に切り替わったときは、時刻と曜日の設定を最初からやり直してください。
- 午前8時の場合、“8:00”と表示されます。

# iPod/iPhone を楽しむ

iPod/iPhone を本機に接続して、本機のスピーカーから高音質の音楽を聴きます。また、本機とテレビを接続して動画を楽しむこともできます。

AC100V 電源でご使用のとき iPod/iPhone を本機に接続すると、iPod/iPhone の充電が始まります。乾電池でのご使用では充電できません。

iPod/iPhone の操作は本機のリモコンまたは iPod/iPhone 本体で行うことができます。

USB メモリー/SD カードについては、事前に 6 ページを参照してください。

## 音楽を再生する

### 1 iPod/USB/SD/AUX/FM を押して iPod を選ぶ

液晶表示部に “iPod” が表示されます。

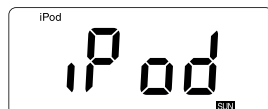

### 2 iPod/iPhone を iPod コネクターに差し込む

iPod/iPhone に画面が表示され、自動的に再生が始まります。



### 3 iPod/iPhone を操作する

操作は、本機のリモコンまたは iPod/iPhone 本体で行います。



#### ■再生するには

iPod/iPhone が接続されていないとき、iPod/iPhone を iPod コネクターに差し込む  
iPod/iPhone が停止しているとき、を押す



#### ■再生を一時停止するには

iPod/iPhone 再生中に を押す  
再度 を押すと再生が始まります。



#### ■早送り/早戻しするには

再生中に  または  を押し続ける  
押している間、早送りまたは早戻しされます。



#### ■スキップ/サーチするには

再生中に  または  を押す





#### ■シャッフル再生するには

リモコンの  を押す  
再度  を押すと通常再生に戻ります。

#### ■リピート再生するには

リモコンの  を押す  
 を押すと、1 曲リピート→全曲リピート→OFF→1 曲リピート…と切り替わります。

#### ■メニューを選ぶには

1. リモコンの  を押す  
メニューが表示されます。
2. リモコンの  または  を押してメニューまたはトラックを選ぶ
3. リモコンの  を押す

メニューを選んだとき下位のメニューが表示されます。  
トラックを選んだとき再生が始まります。  
上位のメニューへ戻るときは、リモコンの  を押します。

# iPod/iPhone を楽しむ(つづき)

## 動画を再生する

テレビにつないで動画を楽しむときは、iPod/iPhone 側の設定が必要です。終了するときは、iPod/iPhone を本機からはずし、設定を戻してください。

### 1 テレビにつなぐ

映像出力端子とテレビの映像入力端子とをコンポジットケーブル(別売)でつなぎます。

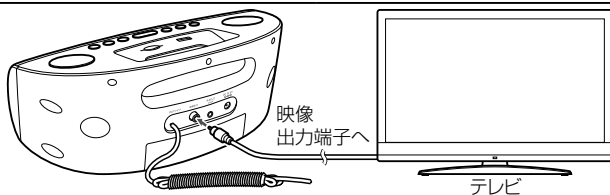

### 2 iPod/USB/SD/AUX/FM を押して iPod を選ぶ

液晶表示部に「iPod」が表示されます。

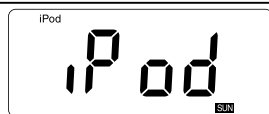

### 3 iPod/iPhone を iPod コネクターに差し込む

iPod/iPhone に画面が表示され、音楽の再生が自動的に始まります。

### 4 リモコンの を長押しして映像出力を「ON」にする

液晶表示部に「ON」が表示されます。  
もう一度長押しすると「OFF」が表示されます。

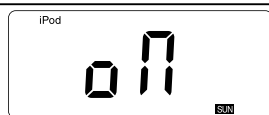

### 5 iPod/iPhone を操作する

操作は、本機のリモコンまたは iPod/iPhone 本体で行います。

#### ■再生するには

動画のトラックを選んでから、リモコンの  を押す



動画のトラックは、メニューから選びます。

#### ■再生を一時停止するには

iPod/iPhone 再生中に  を押す

再度  を押すと再生が始まります。

#### ■早送り / 早戻しするには

再生中に  または  を押し続ける

押し続けている間、早送りまたは早戻しされます。

#### ■メニューを選ぶには

1. リモコンの  を押す

メニューが表示されます。

2. リモコンの  または  を押してメニューまたはトラックを選ぶ

3. リモコンの  を押す

メニューを選んだとき下位のメニューが表示されます。

トラックを選んだとき再生が始まります。上位のメニューへ戻るときは、リモコンの  を押します。

## お知らせ

- テレビに動画を出力しない(iPod/iPhoneの画面に出力する)場合は、映像出力を「OFF」のままにしてください。



# USBメモリー/SDカードを聴く

USBメモリーまたはSDカードの音楽を聴きます。一般に、USBメモリーやSDカードはCDのアルバムに相当するフォルダーと、アルバムの中の曲名に相当するファイルで構成されています。USBメモリー/SDカードについては、事前に6ページを参照してください。

## USBメモリー/SDカードを準備する

**1** iPod/USB/SD/AUX/FM 音源切替 を押してUSBメモリーまたはSDカードを選ぶ

液晶表示部に“USB”または“SD”が表示されます。

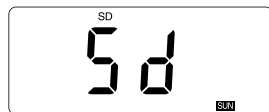

(例)「SDカード」にセット

**2** USBメモリーをUSBコネクターへ、またはSDカードをSDカードスロットに差し込む

SDカードは表面を手前にして、奥までしっかり差し込んでください。

液晶表示部に“---”が点滅しファイルを読み込みます。

読み込みが終了すると、USBメモリーまたはSDカードの総フォルダー数と総ファイル数が表示されます。

ファイル数が多いと読み込みに時間がかかることがあります。

### お願い

- SDカードは正しく入れてください。表面と裏面を逆にして入れないでください。

## 再生する

再生一時停止 を押す

フォルダー番号“F001”とファイル番号“t001”が表示され、再生が始まります。

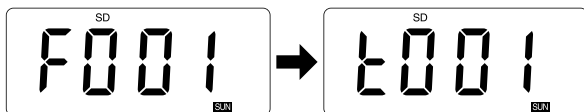

## 再生を一時停止する

USBメモリーまたはSDカード再生中に 再生一時停止 を押す

ファイル番号“t001”が点滅します。

もう一度を押すとUSBメモリーまたはSDカードの再生が始まります。

一時停止後10分間操作がないと電源が切れます。

## 聴きたいトラックから聴く

**1** USBメモリーまたはSDカード停止中にリモコンの  を押してフォルダー番号を選ぶ

短押しすると、1フォルダーずつ次または前の曲へ進みます。

長押しすると、連続して進みます。

## USBメモリー/SDカードを聴く(つづき)

### 2 を押してトラック番号を選ぶ

短押しすると、1トラックずつ次または前の曲へ進みます。  
長押しすると、連続して進みます。

再生中  を押すごとに再生中のトラックの頭に戻したり次のトラックの頭に進めたりできます。

## 再生を停止する

USBメモリーまたはSDカード再生中に  を押す

USBメモリーまたはSDカードを取り出すには  を長押ししてからUSBメモリーまたはSDカードを引き抜きます。

## 外部音声機器を聴く

外部入力端子に3.5φステレオミニプラグ付接続コード(別売)をつないで、携帯電話やデジタルオーディオプレーヤーなどを接続して本機のスピーカーから音声を楽しむことができます。

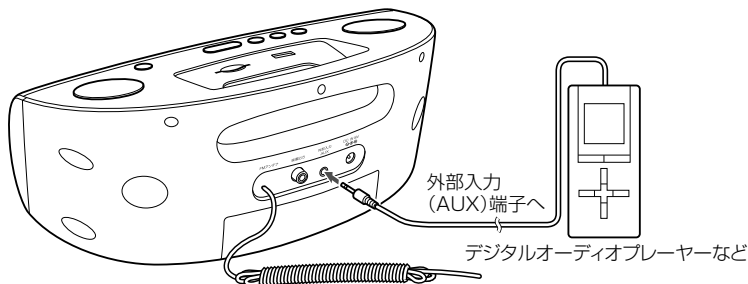

### 1 リモコンの を押して外部入力を選ぶ

液晶表示部に“AU”が表示されます。



### 2 外部入力端子と音声機器のイヤホン端子またはヘッドホン端子を接続コードで接続する

### 3 外部入力端子に接続した音声機器の音声を再生する

本機のスピーカーから音声が流れます。

#### お知らせ

- 携帯電話やデジタルオーディオプレーヤーと接続するコードは、3.5φステレオミニプラグ付接続コード(別売)を使用してください。

# FMラジオを聴く



FM放送を受信します。サーチ選局と20局のプリセットができます。

## 通常受信する

**1** リモコンの  iPod/USB/SD/  
AUX/FM 押してFMラジオを選ぶ

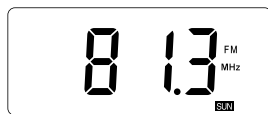
液晶表示部にFM受信周波数が表示されます。



**2** リモコンの  または  を押して放送局を選ぶ

本体の設定/選局ダイヤルを回して放送局を選ぶこともできます。

## サーチ選局する

FM放送を受信しているとき、 または  を長押ししてボタンから指を離す

最初に受信した周波数で自動的に停止します。

再度ボタンを長押しすると、次の電波の強い放送局を探し、自動受信します。



放送局間の受信ノイズ(雑音)で停止したときはもう一度長押しします。

## プリセット受信する

FM放送を受信しているとき、リモコンの  を押す

ボタンを押すごとにプリセットされた放送局の周波数が表示されます。

## 放送局(受信周波数)を記憶させる(プリセットする)

**1** FM放送を受信しているとき、 または  を押して、受信する周波数を選ぶ

本体の設定/選局ダイヤルを回して周波数を選ぶこともできます。



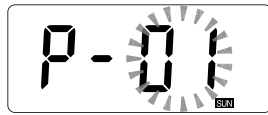

**2**  を長押しする

プリセット番号"P-01"が表示され、番号"01"が点滅します。

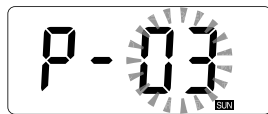

**3** プリセット番号を変えたいときは番号が点滅しているときに  を押して、設定するプリセット番号を選ぶ



**4**  を長押しする

選んだプリセット番号に手順1の周波数(放送局)がプリセットされ、周波数表示に変わります。

**5** 次の局をプリセットするときは、手順の1~4を繰り返す  
プリセットは20局までできます。

## FMラジオを聴く(つづき)

### FM放送のよりよい受信をするために

付属のアンテナ線を窓側の壁面にそって伸ばし、最もよく聞こえる位置でアンテナ線をテープなどで止めてください。

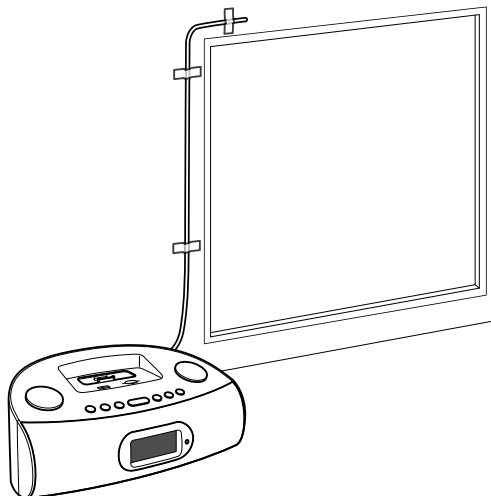

#### お願い

- 近くに置いたテレビの画面に色ズレを生じたり、この商品のラジオにテレビやパソコンからの雑音が入る場合は、この商品をテレビやパソコンから離してご使用ください。
- アンテナ線の位置を調節するときは、無理な力を加えないでください。アンテナ線が切れます。

## めざましを鳴らす

めざましをセットすると、設定した時刻に iPod/iPhone の音楽、FM ラジオを流したり、ブザーを鳴らしたりすることができます。

めざましは、“めざまし1”と“めざまし2”の設定ができます。曜日は、毎日、平日、土・日曜日から選ぶことができます。

#### お知らせ

- iPod/iPhone の音楽を流すときは、めざましをセットする前に音量を調節しておいてください。
- FM ラジオを流すときは、めざましをセットする際に受信する放送局を受信し、音量を調節しておいてください。
- ブザーは、“めざまし1”は低い音、“めざまし2”は高い音で鳴ります。

## めざまし時刻を設定する

### 1 電源切のとき、① または ② を長押しする

① を長押しすると、“めざまし1”の設定になります。

② を長押しすると、“めざまし2”の設定になります。

初めて電源をつないだときや時刻設定が解除されたときは、液晶表示部に“AM12:00”が表示され“時”とめざまし1マークが点滅します。めざまし時刻が設定されている場合はその“時刻”が表示され“時”とめざまし2マークが点滅表示します。



### 2 “時”が点滅しているとき ① または ② を押して、“時”を設定し、① または ② を押す

“分”が点滅します。



(例)「AM7」にセット

### 3 “分”が点滅しているとき ① または ② を押して、“分”を設定し、① または ② を押す

“曜日”が点滅します。



(例)「AM7:30」にセット

### 4 “曜日”が点滅しているとき ① または ② を押して、“曜日”を選び、① または ② を押す

“音源”が点滅します。

曜日は、毎日、月曜日～金曜日、土・日曜日の3種類から選ぶことができます。



(例)「AM7:30 毎日」にセット

### 5 “音源”が点滅しているとき ① または ② を押して、“音源”を選び、① または ② を押す

音源を選ぶと、めざましマークは選んだ音源のマークに替わります。

めざましの設定は完了し、めざまし入になります。

## お知らせ

- 設定操作は10秒以内に行ってください。何も操作をせずに10秒が経過すると設定がリセットされます。そのときは、もう一度最初から設定操作を行ってください。

# めざましを鳴らす(つづき)

## めざまし時刻になると

### めざまし入のとき、めざまし時刻になるとめざましが鳴る

音源に iPod/iPhone または FM ラジオを選んだとき、めざまし時刻になると、電源が自動的に入ります。

ブザーを選んだとき、めざまし時刻になると、ブザーが鳴ります。最初は小さな音から徐々に大きな音になります。

## めざまし切にする

めざまし入のとき、<sup>めざまし</sup>① <sub>入/解除</sub> または <sup>めざまし</sup>① <sub>入/解除</sub> ② <sub>解除</sub> を押す

めざましが切になり、めざましマークが消えます。

再度、<sup>めざまし</sup>① <sub>入/解除</sub> ② <sub>解除</sub> または <sup>めざまし</sup>① <sub>入/解除</sub> ② <sub>解除</sub> を押すとめざまし入になります。

## めざましを途中で止める

めざましが鳴っているとき、<sup>電源</sup><sub>めざまし切</sub>  を押す

めざましが止まります。

設定しためざましは、次の日も同じ時刻にめざましが鳴ります。

## めざましくりかえしで止める

めざましが鳴ったとき、<sup>めざましくりかえし</sup><sub>鳴るまで</sub>  を押す

iPod/iPhone、FM ラジオまたはブザーが一時停止します。めざましマークが点滅します。5分後に再びめざましが鳴ります。

## めざましくりかえしを解除するには

めざましくりかえし中(めざましマークが点滅しているとき)に <sup>電源</sup><sub>めざまし切</sub>  を押す

めざましくりかえしが解除され、めざまし入に戻ります。

# 音楽を聴きながら眠る

iPod/iPhone、FMラジオの音楽を聴きながら眠りにつくことができます。  
120分、90分、60分、30分、15分の設定ができます。

## スリープ時間を設定する

**1** 音楽を聴いているとき、 を押す  
液晶表示部に“SLEEP”と“120”が表示されます。



**2** “120”が表示されているとき、 を押して時間を設定する  
ボタンを押すと 120 → 90 → 60 → 30 → 15 → OFF → 120…と切り替わります。  
5秒後にスリープ時間が設定され、タイマーが動き始めます。  
“SLEEP”が表示されたまま、元の表示に戻ります。



(例)「60分」にセット

## お知らせ

- スリープ時間の設定は5秒以内に行ってください。何も操作をせずに5秒が経過するとそのまま設定されます。その場合は、もう一度設定し直してください。

## スリープを途中で解除するとき

 を押して、“OFF”を選ぶ  
5秒後にスリープが解除されます。

## スリープ時間のカウント中に残り時間を確認する

 を短押しすると、残り時間が約2秒間表示されます。

# おしらせブザーを使う

設定した時間が過ぎるとブザーが鳴ります。120分、90分、60分、30分、20分、10分、5分のタイマー設定ができます。

## おしらせタイマーを設定する

### 1 リモコンの を押す

液晶表示部に“”と“120”が表示されます。



### 2 “120”が表示されているとき、 を押して時間を設定する

ボタンを押すと120→90→60→30→20→10→5→OFF→120…と切り替わります。

5秒後におしらせタイマーが設定され、タイマーが動き始めます。“”が表示されたまま、時計表示に変わります。

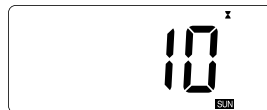

(例)「10分」にセット

## お知らせ

- タイマー設定は5秒以内に行ってください。何も操作をせずに5秒が経過するとそのまま設定されます。その場合は、もう一度設定し直してください。

## 設定時間になると

ブザーが鳴ります。

## ブザーを止めるには

 を押す

ブザーが停止し、タイマー設定も解除されます。

## おしらせブザーを解除する

### 1 リモコンの を押す

液晶表示部に“”と“120”が表示されます。

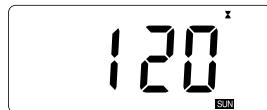

### 2 “120”が表示されているとき、 を押して「OFF」を設定する

ボタンを押すと120→90→60→30→20→10→5→OFF→120…と切り替わります。

5秒後におしらせタイマー「OFF」が設定され、時計表示に変わります。





# お手入れのしかた

やわらかい布で汚れを軽くふき取ってください。汚れがひどいときは、水でうすめた中性洗剤にひたした布をよく絞ってふき取り、乾いた布で仕上げてください。

ベンジン、シンナーなどは使用しないでください。また、本体に殺虫剤など、揮発性のものをかけないでください。

# 故障かな？と思ったとき

症状	原因	処置方法
<b>電源・アンプ関係</b>		
操作を受け付けない	● マイコンが固まっている	● ACアダプターをいったん抜いて再び差し込む ● 乾電池で使用の場合は乾電池を抜いて再び差し込む
音がでない	● ACアダプターがはずれている ● 乾電池が消耗している ● 音量レベルが下がっている ● 音源切替が合っていない	● ACアダプターのプラグを確実に差し込む ● 乾電池を交換するか、ACで使用する ● 音量レベルを調節する ● 音源切替を合わせる
<b>iPod/iPhone、USBメモリー、SDカード関係</b>		
音がでない	● SDカードに傷がある	● SDカードを交換する
再生できない	● 「USBメモリー/SDカードについて」(6ページ)に記載されたUSBメモリー/SDカードではない ● 「iPod/iPhone について」(5ページ)に記載されたiPod/iPhone対応機種ではない	● 「USBメモリー/SDカードについて」(6ページ)に記載されたUSBメモリーまたはSDカードと交換する ● 「iPod/iPhone について」(5ページ)に記載された対応機種と交換する
<b>ラジオ関係</b>		
雑音が多く聴きづらい	● 電源雑音の影響を受けている ● モーター、蛍光灯などの電気器具による雑音の影響を受けている ● テレビによる雑音の影響を受けている ● 電波が弱い	● 乾電池で使用する ● 本機を雑音源から離す ● テレビを消すまたはテレビから離す ● アンテナ線の位置を調節する

## お知らせ

● 長時間使用していると、本体の一部が多少熱くなることがありますが故障ではありません。

# 仕様

## SD/USB部

再生可能データ	USBメモリー	
	再生形式	MP3
	対応メモリー	USB 1.1 または USB 2.0
	SDカード	
	再生形式	MP3
対応メモリー	SD(32MB~2GB)、SDHC(4GB~32GB)	

## ラジオ部

受信周波数	FM : 76MHz ~90MHz
-------	-------------------

## 共通部

実用最大出力	2W + 2W(総合 4W)
スピーカー	63.5mm φ コーン型(8 Ω) × 2
入出力端子	外部入力 : 3.5 φ ステレオミニジャック 映像出力 : コンポジットケーブル端子
電池持続時間	東芝アルカリ乾電池単 2 形 × 6 本使用時 ラジオ受信時 : 約 41 時間 iPod/iPhone 再生時 : 約 24 時間 SD 再生時 : 約 24 時間 USB 再生時 : 約 27 時間
電源	AC 100V、50-60Hz DC 8V、単 2 形乾電池 × 6 本(別売) 時計用電源 : 単 3 形乾電池 × 2 本(別売)
消費電力	17W
最大外形寸法	282(幅) × 113(高さ) × 150(奥行)mm (ボタン・ツマミなどの突起物含む、ハンドル含まず)
質量	約 1.0kg(乾電池含まず)
付属品	AC アダプター(コード長 : 約 1.8m)、リモコン(電池取り付け済)、 取扱説明書(保証書付)

仕様および外観は改良のため予告なく変更する場合があります。

この製品は、日本国内用に設計されているため海外では使用できません。また、アフターサービスもできません。  
This product is designed for use only in Japan and cannot be used in any other country.  
No servicing is available outside of Japan.

# 保証とアフターサービス

必ずお読みください

修理・お取り扱い・お手入れについてご不明な点は

お買い上げの販売店へご相談ください。

販売店にご相談ができない場合は、下記の窓口へ

## 東芝エリートレーディングサポートセンター

フリーダイヤル

0120-28-0488

受付時間：365日 9:00~20:00

携帯電話・PHSなど

0570-01-0488(通話料:有料)

FAX

03-3258-0470(通話料:有料)

・お客様からご提供いただいた個人情報は、修理やご相談への回答、カタログ発送などの情報提供に利用いたします。

・利用目的の範囲内で、当該製品に関連する東芝グループ会社や協力会社にお客様の個人情報を提供する場合があります。

## 保証書（一体）

- 保証書は、この取扱説明書の28ページに記載されています。
- 保証書は、必ず「お買い上げ日・販売店名」などの記入をお確かめのうえ、販売店から受け取っていただき、内容をよくお読みの後、大切に保管してください。
- 保証期間は**お買い上げの日から1年間**です。

## 補修用性能部品の保有期間

- デジタルオーディオドックの補修用性能部品の保有期間は、製造打ち切り後6年です。
- 補修用性能部品とは、その商品の機能を維持するために必要な部品です。

## 部品について

- 修理のために取りはずした部品は、特段のお申し出がない場合は当社で引き取らせていただきます。
- 修理の際、当社の品質基準に適合した再利用部品を使用することがあります。

## 修理を依頼されるときは

## 持込修理品

25ページに従って調べていただき、なお異常があるときは、使用を中止し、お買い上げの販売店にご連絡ください。

- 本機は国内専用です。国外での使用に対するサービスは対応できかねますので、ご了承ください。

### ■保証期間中は.....

保証書の規定に従って、販売店が修理させていただきます。なお、修理に際しましては、保証書をご提示ください。

### ■保証期間が過ぎているときは.....

保証期間経過後の修理については、お買い上げの販売店にご相談ください。修理すれば使用できる場合は、ご希望によって有料で修理させていただきます。

### ■修理料金のしくみ.....

修理料金は技術料・部品代などで構成されています。

技術料	故障した商品を正常に修復するための料金。
部品代	修理に使用した部品代。

便りメモ	お買い上げ日	年 月 日	お買い上げ店名	電話 ( )
------	--------	-------	---------	--------



愛情点検

### 長年ご使用の機器の点検をぜひ！

このような症状はありませんか。

- 煙が出る
- 変なにおいがする
- その他の異常や故障がある

**ご使用中 止**

故障や事故防止のため、使用を中止し、必ずお買い上げの販売店に点検・修理をご相談ください。

こんなときは

持込修理

# 東芝デジタルオーディオドック保証書

形名		TY-SRi3	
★お 客 様	お名前	ふりがな	
	ご住所	〒□□□-□□□□	
保証 期間	本 体	1年	
	★お買い上げ日	□□年□□月□□日から	
★ご 販 売 店	住所・店名		
	電話		

※この保証書は、本書に明示した期間、条件のもとにおいて無料修理をお約束するものです。したがってこの保証書によって保証書を発行している者（保証責任者）、およびそれ以外の事業者に対するお客様の法律上の権利を制限するものではありません。

※保証期間経過後の修理、補修用性能部品の保有期間について詳しくは取扱説明書をご覧ください。

## 東芝エリートレーディング株式会社

〒101-0021 東京都千代田区外神田1-1-8 (東芝万世橋ビル)

本書は、取扱説明書、本体貼付ラベルなどの記載内容にそった正しいご使用のもとで、保証期間中に故障した場合に、本書記載内容にそって無料修理をさせていただくことをお約束するものです。

保証期間中に故障が発生したときは、本書と商品をご持参のうえ、お買い上げの販売店に修理をご依頼ください。

修理の際、当社の品質基準に適合した再利用部品を使用することがあります。

★印欄に記入がないときは無効です。本書をお受け取りの際は必ず記入をご確認ください。また本書は再発行しませんので紛失しないように大切に保管してください。

1. 保証期間内でも次の場合には有料修理になります。

- (イ) 誤ったご使用や不当な修理・改造で生じた故障、損傷。
- (ロ) お買い上げ後の落下や輸送などで生じた故障、損傷。
- (ハ) 火災、天災地変（地震、風水害、落雷など）、塩害、ガス害、異常電圧で生じた故障、損傷。

(ニ) 本書のご提示がない場合。

(ホ) 本書にお買い上げ年月日、お客様名、販売店名の記入のない場合、あるいは字句が書き換えられた場合。

(ヘ) 一般家庭用以外（たとえば業務用など）に使用された場合の故障、損傷。

2. 出張修理を行った場合には出張に要する実費を申し受けます。

3. 修理のために取りはずした部品は、特段のお申し出がない場合は当社で引き取らせていただきます。

4. 本書は日本国内においてのみ有効です。  
This warranty is valid only in Japan.

5. ご転居の場合は事前にお買い上げの販売店にご相談ください。

6. ご贈答品などで本保証書に記入してあるお買い上げの販売店に修理をご依頼できない場合には、東芝エリートレーディングサポートセンターへご相談ください。

修理×モ	修理年月日	修理内容	担当
年	月	日	
年	月	日	

- 保証書にご記入いただいたお客様の住所・氏名などの個人情報、保証期間内のサービス活動およびその後の安全点検活動のために利用させていただく場合がございますので、ご了承ください。
- 修理のために、当社から修理委託している保守会社などに必要なお客様の個人情報を預託する場合がございますが、個人情報保護法および当社と同様の個人情報保護規程を遵守させていただきますので、ご了承ください。

## 東芝エリートレーディング株式会社

〒101-0021 東京都千代田区外神田1-1-8(東芝万世橋ビル)