

MZK-MPO2HD

User's Manual

目次

目次.....	3
安全上のご注意	5
本製品を安全にご利用いただくために.....	5
おことわり.....	9
■ ご注意.....	9
■ 著作権等.....	10
■ 電波に関するご注意.....	10
■ RoHS対応.....	10
■ 商標について.....	11
■ 本マニュアルの目的.....	11
第1章 はじめに	12
1.1 本製品の特長.....	12
1.2 同梱物.....	13
1.3 各部の名称とはたらき.....	14
1.4 工場出荷時の設定値.....	19
1.5 文字の入力方法.....	20
第2章 YouTubeを見る	22
2.1 テレビの接続.....	22
2.2 ネットワーク機器の接続.....	24
2.3 YouTubeの再生.....	25
2.4 メニュー機能.....	28
2.5 その他の機能.....	29
2.6 再生中の操作.....	30
第3章 YouTube XL	31
3.1 YouTube XLでYouTubeを見る.....	31
3.2 メニュー機能.....	33
第4章 Web Browser	34
第5章 動画・音楽・写真の再生	36
5.1 機器の接続.....	37
5.1.1 USB機器を接続する.....	37
5.1.2 ネットワーク対応ハードディスクを接続する.....	37
5.2 メディアファイルの再生.....	38

5.2.1 動画を再生する	38
5.2.2 音楽を再生する	39
5.2.3 写真を再生する	41
5.3 再生中の操作	43
第6章 設定	44
6.1 設定の基本操作	44
6.2 設定項目一覧	47
YouTube設定	47
ビデオ設定	47
Web Browser設定	48
システム設定	48
第7章 困ったときは	50
第8章 製品仕様	52
第9章 お問い合わせ先	54
●サポートQ&A情報(FAQ、よくある質問と答え)	54
●オンラインマニュアル	54
●技術的なお問い合わせ・修理に関するお問い合わせ	54
●弊社製品の追加購入(PLANEX DIRECT)	55
●製品に関するお問い合わせ(ご質問/お見積もりフォーム)	55
●その他	55
第10章 索引	56

安全上のご注意

本製品を安全にご利用いただくために

本製品のご利用に際して、以下の警告および注意をご覧ください。必ずお守りください。これらの事項が守られないとき、「感電」「火災」「故障」などが発生する場合があります。

これによって人が負傷されたり、死亡につながる恐れがあります。また、万一「発火」「発煙」「溶解」などが発生した場合には速やかに本製品の利用を中止し、弊社サポートセンターへ連絡するようお願いいたします。



警告

この表示を無視し、誤った取り扱いをすると、人が負傷されたり、死亡につながる恐れが想定される内容を示しています。













注意









この表示を無視し、誤った取り扱いをすると、人が負傷されたり、物的損傷を引き起こす恐れが想定される内容を示しています。

警告

 禁止	<p>電源は AC100V(50/60Hz) 以外では絶対に使用しないでください。</p> <p>本製品と本製品の定格電圧ラベルに記載されている電圧・電流のものをお使いください。異なる電圧・電流でご使用すると発煙、感電、火災、または製品の誤作動や故障などの原因となります。</p>
 強制指示	<p>必ず付属の専用 AC アダプタを使用してください。</p> <p>本製品付属以外の AC アダプタの使用は発煙、感電、火災、または製品の誤作動や故障などの原因となります。</p>
 強制指示	<p>AC アダプタ・AV ケーブルの取り扱いを守ってください。</p> <p>AC アダプタ・AV ケーブルに加熱や無理な曲げ、引っ張ったりするなどといった行為はしないでください。発煙、感電、火災、または製品の誤作動や故障などの原因となります。また、AC アダプタ・AV ケーブルを抜くときは必ずプラグを持って抜いてください。</p>
 禁止	<p>付属品の専用 AC アダプタを他の機器に転用しないでください。</p> <p>発煙、感電、火災、または製品の誤作動や故障などの原因となります。</p>

 <p>禁止</p>	<p>電池に以下のようなことをしないでください。 液が漏れて、けが・やけどの原因となります。</p> <ul style="list-style-type: none"> ● 定格条件以外では使わないでください。 ● +と-を金属類やはんだでつなげないでください。 ● 容量、種類、銘柄の違う電池を混ぜて使わないでください。 ● くぎなどを刺さないでください。 ● 火の中に入れてしないでください。 ● 加熱しないでください。 ● 電子レンジ、オーブン、高圧容器に入れてしないでください。 ● 充電しないでください。 ● 金属と一緒に持ち歩かないでください。 ● 車中に放置しないでください。
 <p>禁止</p>	<p>新しい電池と古い電池を混ぜたり、指定以外の電池を使わないでください。 電池の破裂・液漏れにより、感電、火災、または製品の誤作動や故障などの原因となります。</p>
 <p>禁止</p>	<p>動作環境範囲外で本製品をご利用にならないでください。 範囲外の温度や湿度の環境でご利用になることで、感電、火災、または製品の誤作動、故障などの原因となります。</p>
 <p>禁止</p>	<p>本製品・リモコン・電池を分解、改造しないでください。 感電、火災、または製品の誤作動、故障などの原因となります。また改造は法律で禁止されています。</p>
 <p>強制指示</p>	<p>本製品や接続機器の取り付け口に異物などが混入しているときは、直ちに取り除いてください。 そのまま使用することで、感電、火災、または製品の誤作動、故障などの原因となります。</p>
 <p>水滴禁止</p>	<p>本製品・リモコン・電池の近くに液体が入った容器を置かないでください。 それらに液体がこぼれることで、感電、火災、または製品の誤作動、故障などの原因となります。</p>
 <p>プラグを抜く</p>	<p>煙が出たり、異臭がしたら直ちに使用を中止し、コンセントから AC アダプタを抜いてください。 そのまま使用することで、感電、火災、または製品の誤作動、故障などの原因となります。</p>
 <p>濡手禁止</p>	<p>本製品・リモコン・電池を濡れた手で触れないでください。また事前に指輪、腕時計などの装身具を外しておいてください。 これらの状態で本製品に触れると感電、火災、または製品の誤作動、故障などの原因となります。</p>
 <p>禁止</p>	<p>本製品・リモコン・電池を重ねて設置しないでください。 本製品が加熱し、感電、火災、または本製品の誤作動、故障などの原因となります。</p>

 触手禁止	雷のときは本製品や接続されているケーブル等に触れないでください。 落雷による感電の原因になります。
 禁止	金融機器、医療機器や人命に直接的または間接的に関わるシステムなど、高い安全性が要求される用途には使用しないでください。

 注意	
 禁止	<p>本製品を次のような場所での使用や保管はしないでください。</p> <ul style="list-style-type: none"> ● 直射日光の当たる場所 ● 暖房器具の近くなどの高温になる場所 ● 温度変化の激しい場所 ● 湿気やほこりの多い場所 ● 振動の多い場所や不安定な場所 ● 静電気が多く発生する場所 ● 油煙や湯気があたる場所 ● 腐食性ガスの発生する場所 ● 壁の中などお手入れが不可能な場所 ● 強い磁気や電磁波が発生する装置が近くにある場所
 禁止	<p>本製品・リモコン・電池を落としたり、強い衝撃を与えないでください。 本製品の誤作動、故障などの原因となります。</p>
 プラグを抜く	<p>移動させるときは AC アダプタを外してください。 必ず AV アダプタをコンセントから抜き、外部の接続コードを外してください。</p>
 強制指示	<p>電池やリモコンの電池ぶたを乳幼児の手が届くところにおかないでください。 誤って飲み込み、窒息するおそれがあります。万一、飲み込んだと思われる場合は、ただちに医師にご相談ください。</p>
 強制指示	<p>電池を使い切ったり、リモコンを長時間使わないときは、電池を取り出してください。 液が漏れて、けが、やけどの原因となります。</p>
 強制指示	<p>お手入れの際は以下の内容に注意してください。</p> <ul style="list-style-type: none"> ● AC アダプタをコンセントから抜いてください。 ● シンナーやベンジン等の有機溶剤で本製品を拭かないでください。
 強制指示	<p>定期的にデータのバックアップを行ってください。 本製品のご利用にかかわらず、パソコンのデータのバックアップを定期的取得してください。万一不測の事態が発生し、不用意なデータの消失や復旧が不可能な状態に陥ったときの回避策になります。 なお、本製品のご利用に際しデータ消失などの障害が発生しても、弊社では保証いたしかねることをあらかじめご了承ください。</p>
 禁止	<p>RJ-45 ポートのある製品は、以下の内容に注意してください。 RJ-45 ポートには電話線コネクタを差し込まないでください。本製品が損傷する場合があります。</p>

おことわり

■ ご注意

- 本製品の故障・誤作動・不具合・通信不良、停電・落雷などの外的要因、第三者による妨害行為などの要因によって、通信機会を逃したために生じた損害などの経済損失につきましては、弊社は一切その責任を負いかねます。
- 通信内容や保持情報の漏洩、改ざん、破壊などによる経済的・精神的損害につきましては、弊社は一切その責任を負いかねます。
- 本製品のパッケージ等に記載されている性能値(スループット)は、弊社試験環境下での参考測定値であり、お客様環境下での性能を保証するものではありません。また、バージョンアップ等により予告無く性能が上下することがあります。
- ハードウェア、ソフトウェア(ファームウェア)、外観に関しては、将来予告なく変更されることがあります。
- 本製品内部のソフトウェア(ファームウェア)更新ファイル公開を通じた修正や機能追加は、お客様サービスの一環として随時提供しているものです。内容や提供時期に関する保証は一切ありません。
- 一般的に、インターネットなどの公衆網の利用に際しては、通信事業者との契約が必要になります。
- 通信事業者によっては公衆網に接続可能な端末台数を制限、あるいは台数に応じた料金を設定している場合がありますので、通信事業者との契約内容をご確認ください。
- 輸送費、設定、調整、設置工事などは、お客様負担となります。
- 本製品は日本の国内法(電気用品安全法・電波法等)のもとで利用可能な製品であるため、別途定める保証規定は日本国内でのみ有効です。海外での利用はできません。また、本製品ご利用の際は各地域の法令や政令などによって利用の禁止や制限がなされていないかご確認ください。
- 本製品を廃棄するときは、地方自治体の条例に従ってください。

■ 著作権等

- ユーザーズ・マニュアルに関する著作権は、プラネックスコミュニケーションズ株式会社に帰属します。ユーザーズ・マニュアルの記載内容の一部、または全部を転載または複製することを禁じます。
- ユーザーズ・マニュアルの記述に関する、不明な点や誤りなどございましたら、弊社までご連絡ください。
- ユーザーズ・マニュアルの記載内容は、将来予告なく変更されることがあります。

■ 電波に関するご注意

この装置は、クラス B 情報技術装置です。この装置は、家庭環境で使用することを目的としていますが、この装置がラジオやテレビジョン受信機に近接して使用されると、受信障害を引き起こすことがあります。

取扱説明書に従って正しい取り扱いをしてください。

VCCI-B

■ RoHS 対応

生産から廃棄処分にいたる製品のライフサイクルにおいて、人の健康や環境への負荷を最小限に抑えることを目的とし、プラネックスコミュニケーションズでは、EU(欧州連合)の RoHS 指令準拠を始めとし、環境汚染物質の削減を積極的に進めております。

■ 商標について

- ・ プラネックスコミュニケーションズ、PLANEX COMMUNICATIONS は、プラネックスコミュニケーションズ株式会社の登録商標です。
- ・ HDMI、HDMI のロゴ、High-Definition Multimedia Interface は、HDMI Licensing LLC の商標または登録商標です。
- ・ YouTube および YouTube ロゴは、Google Inc.の商標または登録商標です。
- ・ Quick Time は Apple Inc.の商標です。
- ・ その他、記載の会社名および製品名は各社の商標または登録商標です。

■ 本マニュアルの目的

本製品をご利用いただき誠にありがとうございます。本マニュアルは、本製品を正しくお使いいただくための手引きです。必要なときにいつでもご覧いただくために、大切に保管していただきますようお願いいたします。

第1章 はじめに

1.1 本製品の特長

- **パソコンなしで YouTube を楽しむ**

ご使用のネットワークとテレビに本製品を接続するだけで、すぐに YouTube が楽しめます。また見やすさと使いやすさにこだわり、設計していますので誰でも簡単にお使いいただけます。

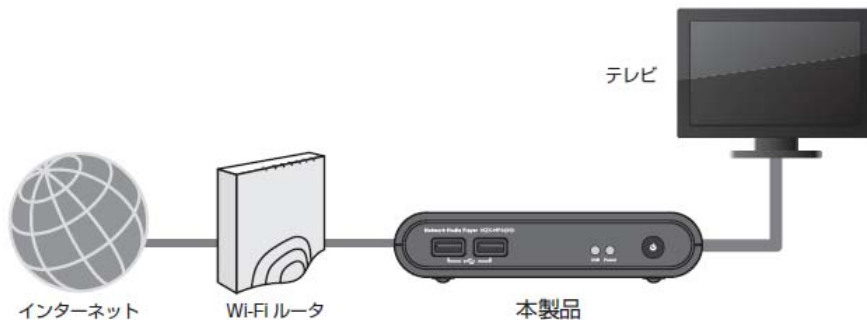

- **関連動画を連続再生**

好きなアーティストの動画などを続けて見たいときなど、再生終了後、次の関連動画等を自動再生することができます。

- **リモコンでスムーズ検索**

やりたいことがすぐに選べる Planex Simple Menu を採用。「おすすめ」や「人気」などのキーワードを簡単選択できます。また、日本語検索にも対応しています。

- **フル画面の YouTube 動画をテレビで楽しめる！**

大画面向けの YouTube ユーザーインターフェース「YouTube XL」に対応。
テレビに合ったフルサイズで、臨場感溢れる動画を楽しめます。

- **キレイな画面で映像や写真を楽しむ**

本製品にビデオカメラ、デジタルカメラ、外付けハードディスク、USB フラッシュメモリを接続するだけで、USB 機器に保存された動画や写真が再生できます。高画質なハイビジョン再生に対応し、リビングの大画面テレビにつないでホームビデオや写真を手軽にお楽しみいただけます。

ネットワーク接続に対応したハードディスクなら、Wi-Fi ルーター経由でも再生可能です。

1.2 同梱物

パッケージに次の付属品が含まれていることを確認してください。

- MZK-MP02HD(本製品)



- リモコン



- AC アダプタ

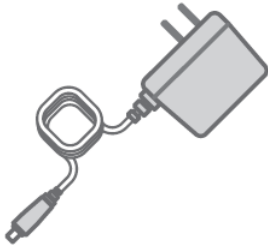

- リモコン用乾電池
(単4 乾電池×2本)

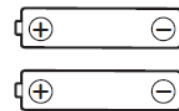

- AV ケーブル(黄/白/赤)

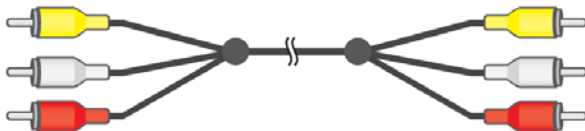

- LAN ケーブル



- スタートガイド



- はじめにお読みください(保証書含む)



※ パッケージ内容に破損または欠品があるときは、販売店または弊社までご連絡ください。

1.3 各部の名称とはたらき

本製品各部の名称とはたらきについて説明します。

本製品前面

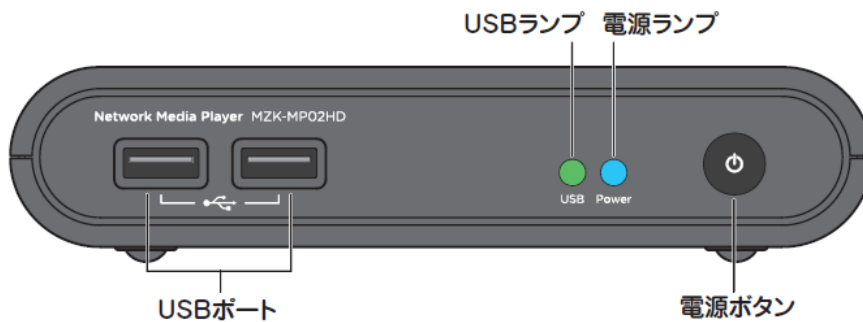

名称	機能説明	
USBポート	USB 接続が可能な外付けハードディスク、USB フラッシュメモリ、ビデオカメラ、デジタルカメラを接続します。	
USBランプ	緑点灯	USB デバイスを認識した状態です。
	消灯	USB ポートが無効の状態です。
電源ランプ	青点灯	電源がオンの状態です。
	消灯	電源がオフの状態です。
電源ボタン	電源をオン/オフします。	

本製品背面

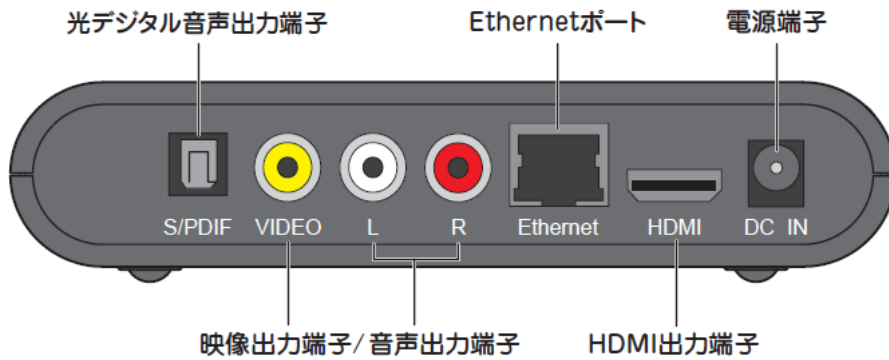

名称	機能説明
光デジタル音声出力端子	光ケーブル(別売り)を接続します。
映像出力端子	AVケーブルの映像端子(黄色)を接続します。
音声出力端子	AVケーブルの音声端子(白色・赤色)を接続します。
Ethernetポート	LANケーブルを接続します。
HDMI出力端子	HDMIケーブル(別売り)を接続します。
電源端子	付属のACアダプタを接続します。

リモコン

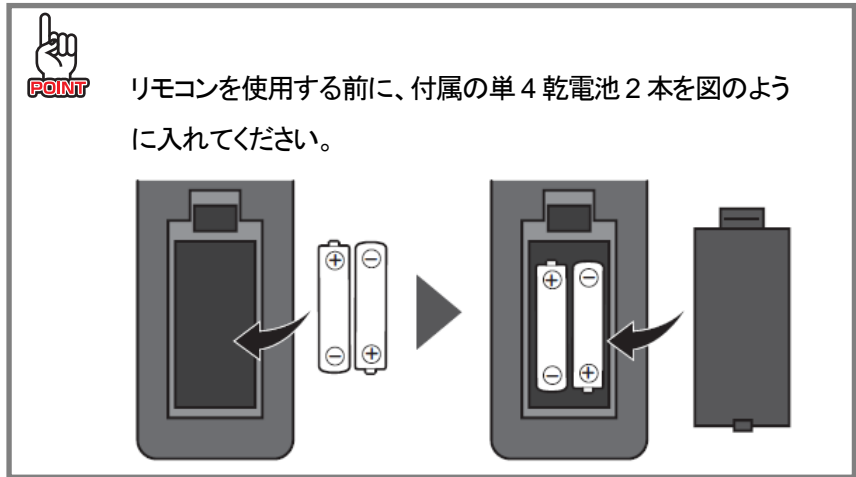

(「—」の欄の操作は無効です)

名称	機能説明				
	共通	YouTube 共通	動画・音楽・写真再生中	Web ブラウザ	文字入力中
HOME	—	投稿者動画	—	—	—
POWER	電源 ON/OFF	電源 ON/OFF	電源 ON/OFF	電源 ON/OFF	電源 ON/OFF
INFO	—	ブックマーク追加 ブックマーク削除	(動画・写真) 情報表示	—	—
OPTIONS	—	ソートキー 変更	(動画・写真) 情報表示	文字入力画面 に移行	—
	上移動	上移動	前の動画・音楽・写真再生	上移動	上移動
	下移動	下移動	次の動画・音楽・写真再生	下移動	下移動
	戻る	戻る	(動画のみ) 巻戻し	左移動	文字削除
	—	関連動画	(動画)早送り (音楽)2 倍速	右移動	右移動

名称	機能説明				
	共通	YouTube 共通	動画・音楽・ 写真再生中	Web ブラウザ	文字入力中
 決定	決定	決定	(動画・音楽) 再生/一時停止	決定	決定
 MUTE	—	—	(動画・音楽) ミュート	—	—
 RETURN	戻る	戻る	停止	戻る	戻る
 VOLUME	—	—	(動画・音楽) 音量大きく	—	—
 VOLUME	—	—	(動画・音楽) 音量小さく	—	—
 ZOOM	—	—	(動画のみ)動 画拡大	画面拡大	—
 ZOOM	—	—	(動画のみ)動 画縮小	画面縮小	文字種変更
 1	—	—	—	—	あ .@
 2	—	—	—	—	か ABC
 3	—	—	—	—	さ DEF
 4	—	—	—	ページ履歴を 戻る	た GHI
 5	—	—	—	—	な JKL
 6	—	—	—	ページ履歴を 進む	は MNO
 7	—	—	—	—	ま PQRS
 8	—	—	—	—	や TUV
 9	—	—	—	—	ら WXYZ
 0	—	—	—	—	わ

名称	機能説明				
	共通	YouTube 共通	動画・音楽・ 写真再生中	Web ブラウザ	文字入力中
 *	—	—	—	ナビゲーション 切換	小文字 (半)濁音
 #	—	—	—	—	記号

1.4 工場出荷時の設定値





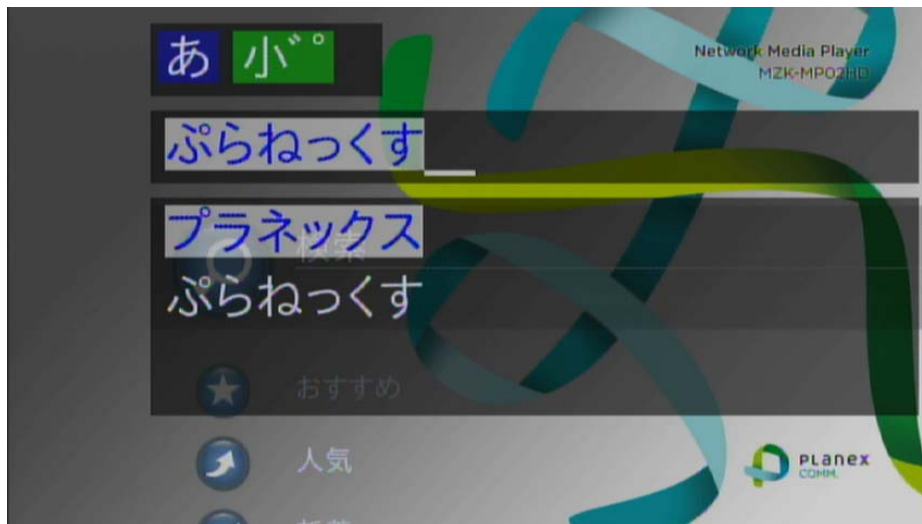

本製品の工場出荷時の設定内容は以下のとおりです。

IP アドレス	DHCP クライアント : 有効 (お使いのルーターより自動取得します)
---------	---

1.5 文字の入力方法

リモコンを使った文字の入力方法については以下を参照してください。



ボタン	操作方法
	上ボタン 変換文字候補一覧、およびキーワード候補一覧で、上に移動します。
	下ボタン 変換文字候補一覧、およびキーワード候補一覧で、下に移動します。
	左ボタン 入力した文字を削除します。
	右ボタン カーソルを右に移動します。
	決定ボタン 入力した文字、および候補一覧の文字を決定します。
	RETURN ボタン 前の状態に戻ります。



ボタン	操作方法
	ZOOM-ボタン 文字の種類を切り替えます。 ZOOM-ボタンを押すと、日本語→英字(大文字)→英字(小文字)→数字の順に切り替えます。
	数字ボタン(1 ~ 9) 文字を入力します。 携帯電話のダイヤルボタンと同じような操作方法で入力します。 例)「き」を入力するとき → 2 を2回押します。 「C」を入力するとき → 2 を3回押します。
	*ボタン ◎ひらがなのときは、濁音・濁点の文字に切り替えます。 ◎英字のときは、大文字・小文字に切り替えます。
	#ボタン 記号を表示します。

第 2 章 YouTube を見る

本製品をご使用のネットワークに接続して、YouTube を視聴します。



- インターネットに接続できるネットワーク環境をあらかじめ用意してください。
- 本製品を有線で接続できる Wi-Fi ルーター、または有線 LAN ルーターを用意してください。

2.1 テレビの接続

以下を参考に本製品とテレビを接続します。

※ HDMI ケーブル、光ケーブルを使用するときは、別途用意してください。

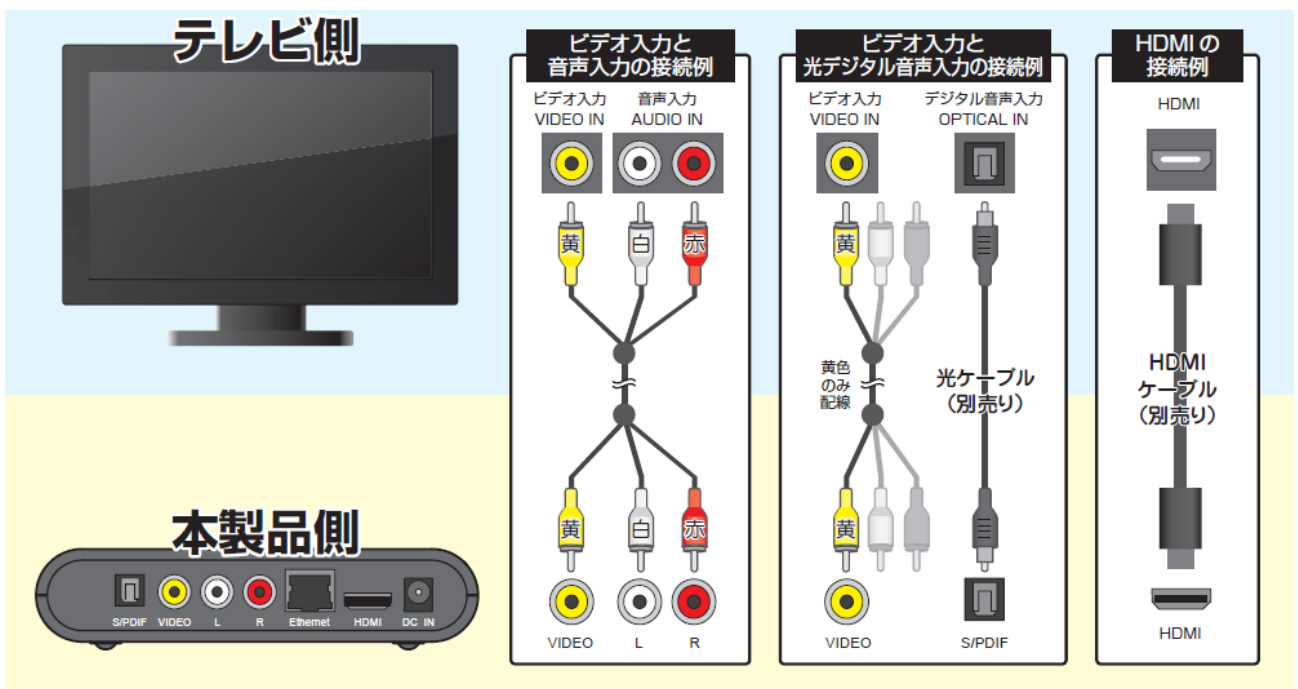

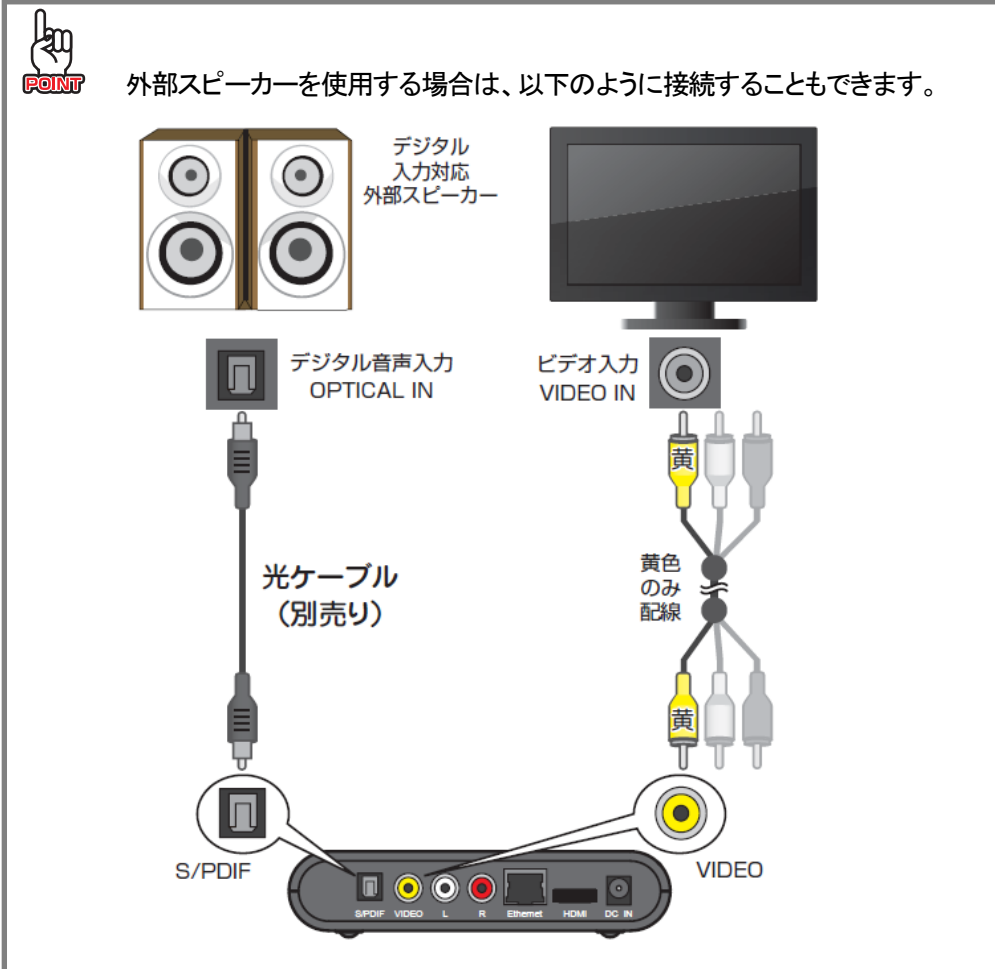

2.2 ネットワーク機器の接続

1. 本製品とWi-Fi ルーター(または有線LAN ルーター)を、付属のLAN ケーブルで接続します。
2. 付属の AC アダプタを本製品の電源端子とコンセントに接続します。

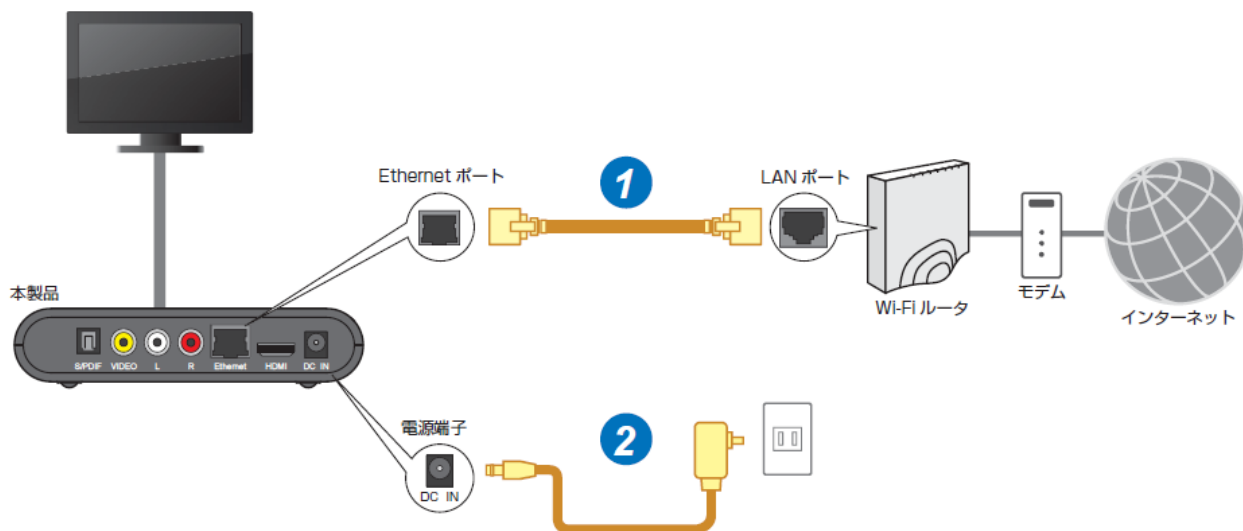

2.3 YouTube の再生

1. 付属の AC アダプタを接続すると、本製品の電源が自動的にオンになり、電源ランプが青色に点灯します。



2. テレビ側を外部入力に切り替えると、画面上にメインメニューが表示されます。

「YouTube を見る」を選び、 (決定ボタン)を押します。



3. 「検索」を選びます。



本手順では、動画を検索して視聴する手順で説明していますが、「人気」、「新着」、「カテゴリ」のメニューから、動画を視聴することもできます。

4. 検索するキーワードをリモコンで入力し、キーワードを選びます。

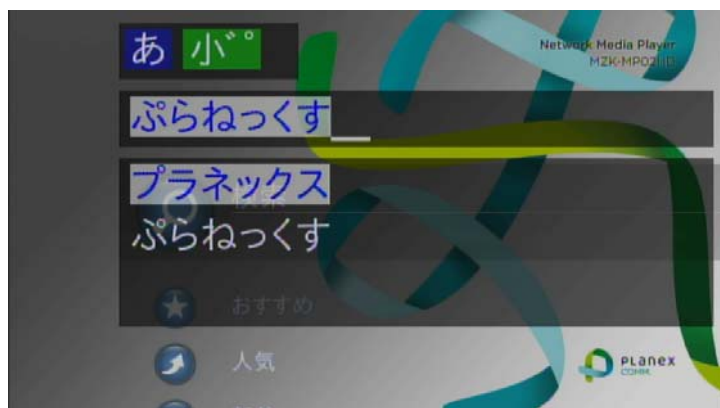

POINT

検索キーワードの入力方法は「1.5 文字の入力方法」を参照してください。

5. キーワードの候補一覧から、該当のものを選び、 (決定ボタン) を 2 回押して検索します。

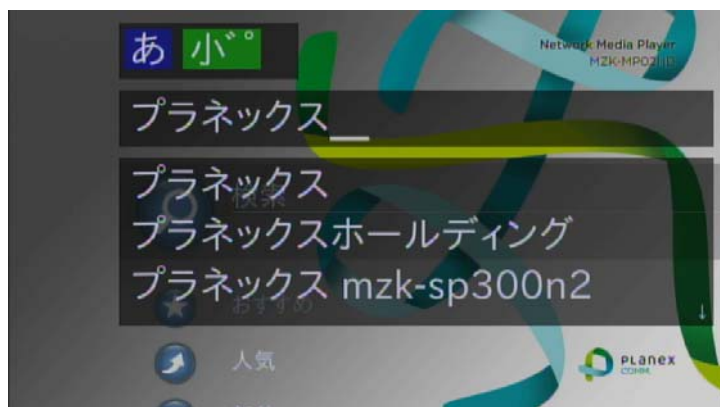

6. 検索結果が表示されます。
視聴したい動画を選ぶと、再生が開始されます。



POINT

動画が再生されないときは、「第7章 困ったときは」を参照してください。





2.4 メニュー機能

「YouTube を見る」のメニューについて説明します。



















メニュー名	機能説明
検索	指定した検索キーワードに一致する動画を一覧表示します。
おすすめ	YouTube がおすすめする動画を一覧表示します。
人気	YouTube ユーザーに人気の動画を一覧表示します。
新着	YouTube に投稿された最新の動画を一覧表示します。
評価の高い動画	YouTube ユーザーの評価が高い動画を一覧表示します。
カテゴリ	カテゴリ分けされた動画を一覧表示します。
ブックマーク	<p>動画を一覧表示しているときに、 (INFO ボタン)を押すと、選択中の動画をブックマークに追加します。</p> <p>ブックマークに追加した動画は、「YouTube を見る」→「ブックマーク」で一覧表示することができます。</p> <p>一覧表示で気になる動画をブックマークしておき、後でまとめて見ることができます。</p>

2.5 その他の機能

機能	説明								
関連動画	<p>動画を一覧表示しているときに、 (右ボタン) を押すと、選択中の動画に関連する動画を一覧表示します。</p>								
投稿者動画	<p>動画を一覧表示しているときに、 (HOME ボタン) を押すと、投稿した投稿者の動画を一覧表示します。</p>								
並び替え	<p>動画を一覧表示しているときに、 (OPTIONS ボタン) を押すと、一覧の並びが変わります。一覧の種類により並び替えできる内容は変わります。(一覧によっては並びを変えることができないものがあります)</p> <table border="1" style="width: 100%; border-collapse: collapse;"> <thead> <tr> <th style="background-color: #d9ead3;">一覧表示の種類</th> <th style="background-color: #d9ead3;">並び</th> </tr> </thead> <tbody> <tr> <td>検索</td> <td>関連度 → アップロード日 → 再生回数 → 評価</td> </tr> <tr> <td>人気 評価の高い動画 カテゴリ (再生回数、評価、関連度)</td> <td>今日 → 今週 → 今月 → すべて</td> </tr> </tbody> </table> <p>カテゴリの一覧表示では、 (OPTIONS ボタン) を押すことで、一覧表示の種類を変えることができます。</p> <table border="1" style="width: 100%; border-collapse: collapse;"> <thead> <tr> <th style="background-color: #d9ead3;">一覧表示の種類</th> </tr> </thead> <tbody> <tr> <td>再生回数 → 評価 → 関連度 → アップロード日</td> </tr> </tbody> </table>	一覧表示の種類	並び	検索	関連度 → アップロード日 → 再生回数 → 評価	人気 評価の高い動画 カテゴリ (再生回数、評価、関連度)	今日 → 今週 → 今月 → すべて	一覧表示の種類	再生回数 → 評価 → 関連度 → アップロード日
一覧表示の種類	並び								
検索	関連度 → アップロード日 → 再生回数 → 評価								
人気 評価の高い動画 カテゴリ (再生回数、評価、関連度)	今日 → 今週 → 今月 → すべて								
一覧表示の種類									
再生回数 → 評価 → 関連度 → アップロード日									

2.6 再生中の操作

動画再生中のリモコンの操作について説明します。

動作	操作説明
停止	動画を視聴中に  (RETURN ボタン) を押すと、動画の再生を停止し、一覧表示に戻ります。
一時停止	動画を視聴中に  (決定ボタン) を押すと、動画の再生を一時停止することができます。 一時停止中に  (決定ボタン) を押すと、一時停止を解除することができます。
早送り、巻戻し	動画を視聴中に  (右ボタン) を押すと、動画を早送りで視聴することができます。  (左ボタン) を押すと、動画を巻戻して視聴することができます。
再生位置の移動	一時停止中に  (左ボタン)、または  (右ボタン) を押すと、再生位置を変えることができます。一時停止を解除すると、新しい再生位置から再生が始まります。
情報を見る	動画を視聴中に  (INFO ボタン)、または  (OPTIONS ボタン) を押すと、動画のタイトルと再生時間を確認することができます。
音量を変える	動画を視聴中に   (VOLUME ボタン) を押すと、音量を変えることができます。  (MUTE ボタン) を押すと無音になります。
拡大・縮小	動画を視聴中に   (ZOOM ボタン) を押すと、動画を拡大・縮小することができます。
次・前の動画の視聴	動画を視聴中に  (上ボタン) を押すと、前の動画の視聴を開始します。  (下ボタン) を押すと、次の動画の視聴を開始します。

第3章 YouTube XL

YouTube XL は、YouTube がテレビ向けに提供しているユーザーインターフェースです。
本製品の YouTube XL 機能を使って、YouTube を視聴します。

3.1 YouTube XL で YouTube を見る



- インターネットに接続できるネットワーク環境をあらかじめ用意してください。
- 本製品を有線で接続できる Wi-Fi ルーター、または有線 LAN ルーターを用意してください。

1. 本製品とテレビを接続します。
※ 接続方法については、「2.1 テレビの接続」を参照してください。
2. ネットワーク機器を接続します。
※ 接続方法については、「2.2 ネットワーク機器の接続」を参照してください。
3. 付属の AC アダプタを接続すると、本製品の電源が自動的にオンになり、電源ランプが青色に点灯します。





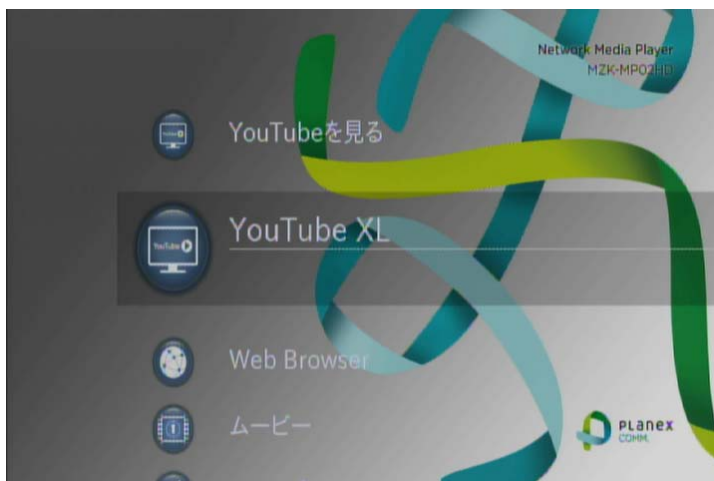

4. テレビ側を外部入力に切り替えると、画面上にメインメニューが表示されます。
「YouTube XL」を選び、 (決定ボタン)を押します。

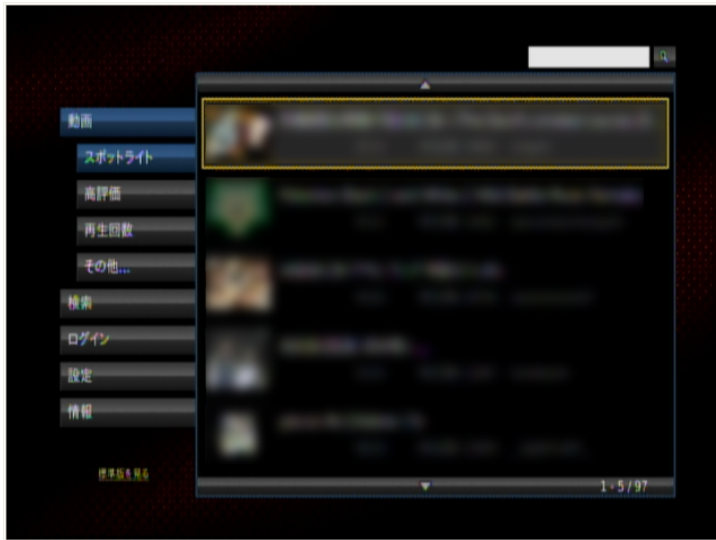

5. 以下のような画面が表示されます。





6. 動画の視聴を開始するときは、一覧表示で  (上ボタン) または  (下ボタン) を押して視聴したい動画を選び、 (決定ボタン) を押します。

 **POINT** 動画を視聴中に  (ZOOM ボタン) を押すと、フル画面表示にすることができます。

3.2 メニュー機能



「YouTube XL」のメニューについて説明します。

動画の一覧表示から  (左ボタン)を押すと、メニューに移動することができます。

メニューを実行するときは、 (上ボタン)または  (下ボタン)を押してメニューを選び、

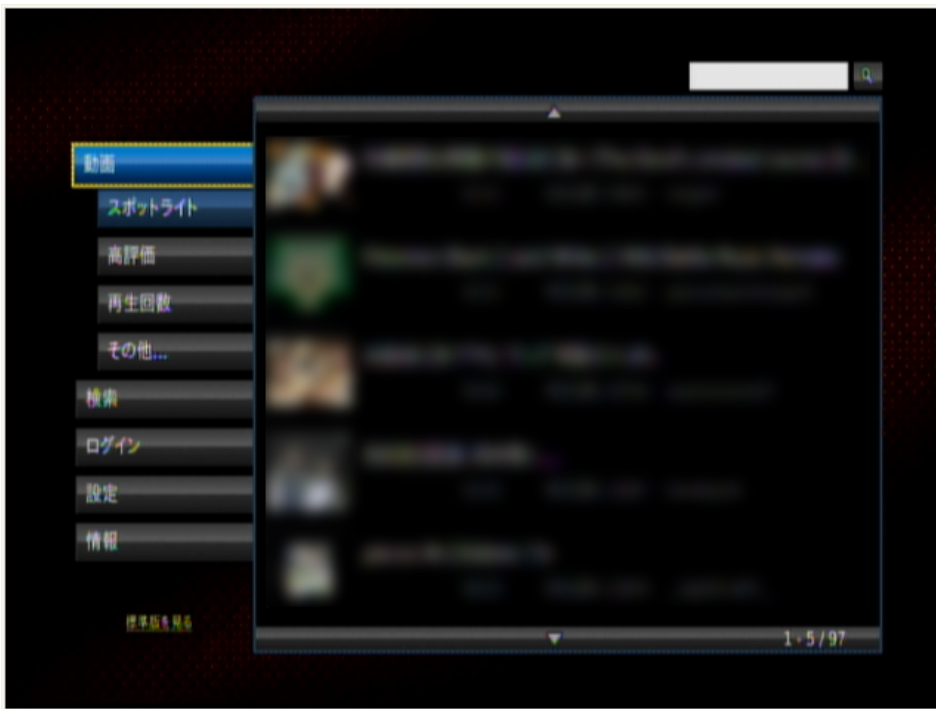
 (決定ボタン)を押してください。



メニュー名	機能説明
動画－スポットライト	YouTube がおすすめする動画を一覧表示します。
動画－高評価	YouTube ユーザーの評価が高い動画を一覧表示します。
動画－再生回数	再生回数の多い動画を一覧表示します。
動画－その他...	「最近追加された動画」や「注目の動画」を一覧表示します。
検索	指定した検索キーワードに一致する動画を一覧表示します。  (OPTIONS ボタン)を押すと、文字入力画面が表示されます。
ログイン	「ユーザー名」(メールアドレス)と「パスワード」を入力してログインします。  (OPTIONS ボタン)を押すと、文字入力画面が表示されます。
設定	「言語」や「地域」など、YouTube XL に関する設定をします。
情報	「プライバシーポリシー」や「利用規約」を確認できます。

第 4 章 Web Browser

Google や Yahoo!などの各種 Web ブラウザを表示することができます。



- Web ブラウザ機能は β 版としてのご提供となります。
本機能につきましては、あらかじめ下記の点をご了承願います。
- 一部機能が正常に動作しない場合があります。
- パソコンのブラウザの表示と異なる場合があります。
- お問い合わせおよびサポートの対象外とさせていただきます。



- インターネットに接続できるネットワーク環境をあらかじめ用意してください。
- 本製品を有線で接続できる Wi-Fi ルーター、または有線 LAN ルーターを用意してください。
- Web ブラウザー一覧に表示する URL は、「設定」の「Web Browser 設定」で変更することができます。

1. 本製品とテレビを接続します。
※ 接続方法については、「2.1 テレビの接続」を参照してください。
2. ネットワーク機器を接続します。
※ 接続方法については、「2.2 ネットワーク機器の接続」を参照してください。
3. 付属の AC アダプタを接続すると、本製品の電源が自動的にオンになり、電源ランプが青色に点灯します。





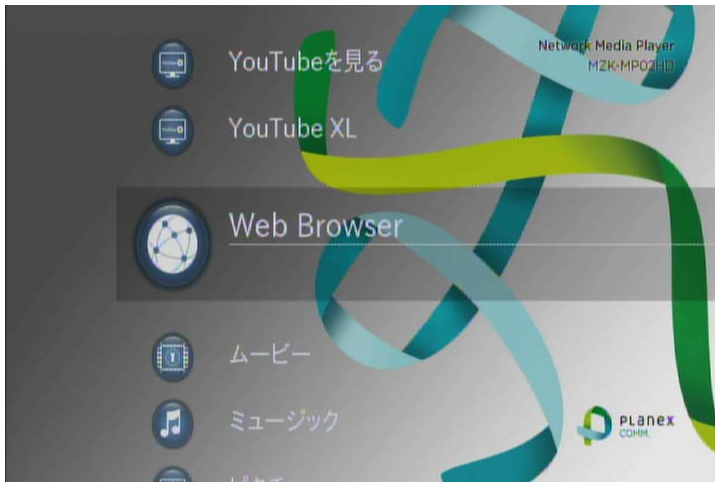

4. テレビ側を外部入力に切り替えると、画面上にメインメニューが表示されます。

「Web Browser」を選び、 (決定ボタン)を押します。

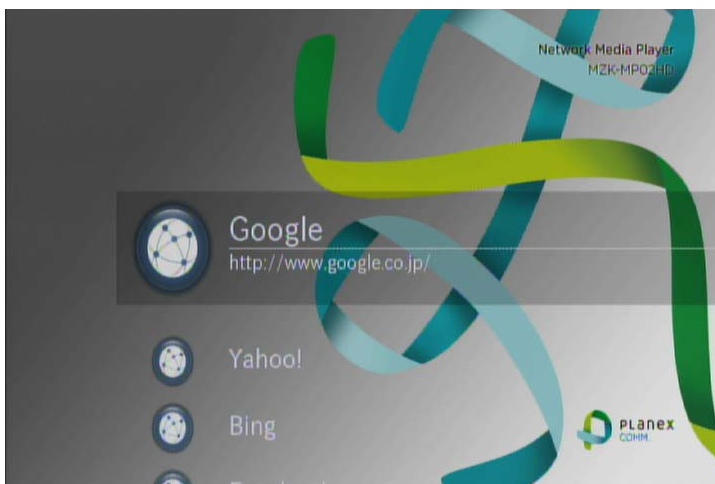



5. 以下のような画面が表示されます。



6.  (上ボタン)または  (下ボタン)を押して閲覧したいWebブラウザを選び、 (決定ボタン)を押します。

※ 手順 5 の画面に戻るときは、 (RETURN ボタン)を押してください。



-  (* ボタン)を押すごとに、上下左右ボタンの機能がリンク移動→スクロールと切り替わります。
-  (4 ボタン)を押すと、ページ履歴が戻ります。
-  (9 ボタン)を押すと、ページ履歴が進みます。

第5章 動画・音楽・写真の再生

USB フラッシュメモリや USB 外付けハードディスクなどの USB 機器、およびネットワーク上のハードディスクに保存したメディアファイルを再生する方法について説明します。



本製品で再生できる動画・音楽・写真の対応フォーマットは以下のとおりです。

あらかじめこれらのファイルを USB 機器、またはネットワーク上のハードディスクに保存してください。

- **動画**

AVC/H.264 (avi/iso/m2ts/mov/mp4/mts/ts)、Motion JPEG (avi/mp4/mov)、Quick Time (mov)、
MPEG-1 (dat/mpg/mpeg/ts)、MPEG-2 (iso/m2ts/mpg/mpeg/ts)、
WMV9/VC-1 (asf/avi/iso/m2ts/mts/ts/wmv)

- **音楽**

AAC (aac/m4a)、MP3 (mp3)、WAV (wav)

- **写真**

JPEG (jpg/jpeg)、BMP (bmp)、PNG (png)、GIF (gif)

5.1 機器の接続



本製品とテレビとの接続方法については、「2.1 テレビの接続」を参照してください。

5.1.1 USB 機器を接続する

1. USB 接続が可能な外付けハードディスク、USB フラッシュメモリ、ビデオカメラ、デジタルカメラを、本製品前面の USB ポートに接続します。

※ 別途 USB ケーブル (Type A) を用意してください。

2. 付属の AC アダプタを本製品背面の電源端子とコンセントに接続します。



- マルチカードリーダーは認識しません。
- 著作権保護されたコンテンツは再生できません。
- 対応フォーマットのデータにおいても、ファイル形式、作成方法、ネットワーク環境などにより正しく再生されない場合があります。
- 一部の USB 機器では正常に動作しない場合があります。あらかじめご了承ください。

5.1.2 ネットワーク対応ハードディスクを接続する

ネットワーク上のハードディスク内の動画や音楽、写真を再生するときは、下記のように本製品を接続してください。

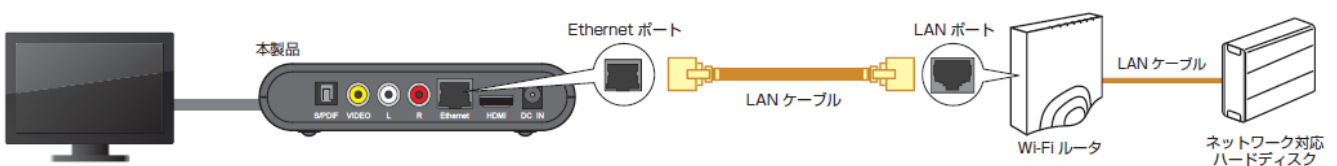



5.2 メディアファイルの再生

5.2.1 動画を再生する

1. 付属の AC アダプタを接続すると、本製品の電源が自動的にオンになります。
電源ランプが青色に点灯し、USB ランプが緑色に点灯します。



2. テレビ側を外部入力に切り替えると、画面上にメインメニューが表示されます。リモコンの  (下ボタン) を押して「ムービー」を選び、 (決定ボタン) を押します。



3. 「USB」を選びます。



POINT

ネットワーク上のハードディスク内の動画を再生するときは、「ファイル共有」を選んでください。

- 表示されたドライブを選びます。





- 登録されている動画一覧が表示されます。
視聴したい動画ファイルを選ぶと、再生が開始されます。

5.2.2 音楽を再生する

- 付属の AC アダプタを接続すると、本製品の電源が自動的にオンになります。
電源ランプが青色に点灯し、USB ランプが緑色に点灯します。



- テレビ側を外部入力に切り替えると、画面上にメインメニューが表示されます。リモコンの  (下ボタン) を押して「ミュージック」を選び、 (決定ボタン) を押します。



3. 「USB」を選びます。



ネットワーク上のハードディスク内の音楽を再生するときは、「ファイル共有」を選んでください。

4. 表示されたドライブを選びます。

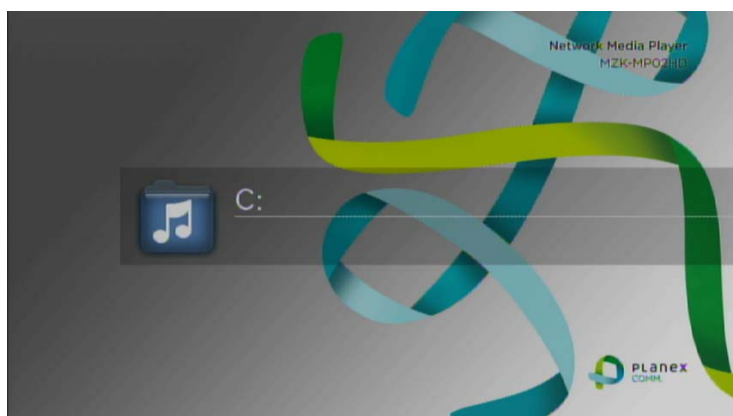



5. 登録されている音楽一覧が表示されます。
聴きたい音楽ファイルを選ぶと、再生が開始されます。

5.2.3 写真を再生する

1. 付属の AC アダプタを接続すると、本製品の電源が自動的にオンになります。
電源ランプが青色に点灯し、USB ランプが緑色に点灯します。



2. テレビ側を外部入力に切り替えると、画面上にメインメニューが表示されます。リモコンの  (下ボタン) を押して「ピクチャ」を選び、 (決定ボタン) を押します。



3. 「USB」を選びます。



POINT ネットワーク上のハードディスク内の写真を再生するときは、「ファイル共有」を選んでください。

















4. 表示されたドライブを選びます。



5. 登録されている写真一覧が表示されます。
見たい写真ファイルを選ぶと、写真が表示されます。

5.3 再生中の操作

動画再生中のリモコンの操作について説明します。音楽と写真再生時には対応していない機能があります。

動作	操作説明
停止	視聴中に  (RETURN ボタン) を押すと再生を停止し、一覧表示に戻ります。
一時停止 (動画・音楽)	視聴中に  (決定ボタン) を押すと、再生を一時停止することができます。 一時停止中に  (決定ボタン) を押すと、一時停止を解除することができます。
早送り、巻戻し (動画・音楽)	視聴中に  (右ボタン) を押すと、早送りで視聴することができます。  (左ボタン) を押すと、巻戻して視聴することができます。
再生位置の移動 (動画・音楽)	一時停止中に  (左ボタン)、または  (右ボタン) を押すと、再生位置を変えることができます。一時停止を解除すると、新しい再生位置から再生が始まります。
情報を見る (動画・写真)	視聴中に  (INFO ボタン)、または  (OPTIONS ボタン) を押すと、タイトルと再生時間(動画)を確認することができます。
音量を変える (動画・音楽)	視聴中に   (VOLUME ボタン) を押すと、音量を変えることができます。  (MUTE ボタン) を押すと無音になります。
拡大・縮小 (動画)	視聴中に   (ZOOM ボタン) を押すと、拡大・縮小することができます。
次・前の動画・音楽・ 写真の視聴	視聴中に  (上ボタン) を押すと、前の動画・音楽・写真の視聴を開始します。  (下ボタン) を押すと、次の動画・音楽・写真の視聴を開始します。

第 6 章 設定



6.1 設定の基本操作

設定の基本操作について説明します。

ここでは「ビデオ出力設定」の手順を例に説明しますが、その他の設定も基本操作は同じです。

1. 本製品とテレビを接続します。
※ 接続方法については、「2.1 テレビの接続」を参照してください。
2. 「システム設定」の「ネットワーク」を設定する場合は、ネットワーク機器を接続します。
※ 接続方法については、「2.2 ネットワーク機器の接続」を参照してください。
3. 付属の AC アダプタを接続すると、本製品の電源が自動的にオンになり、電源ランプが青色に点灯します。





4. テレビ側を外部入力に切り替えると、画面上にメインメニューが表示されます。
リモコンの  (下ボタン) を押して「設定」を選び、 (決定ボタン) を押します。



5. リモコンの  (下ボタン)を押して「ビデオ設定」を選び、 (決定ボタン)を押します。





6. 「ビデオ出力設定」を選び、 (決定ボタン)を押します。

※ 他の設定項目を選ぶときは、 (上ボタン)または  (下ボタン)を押して選び、

 (決定ボタン)を押してください。



7.  (上ボタン)または  (下ボタン)を押して設定値を選び、 (決定ボタン)を押します。













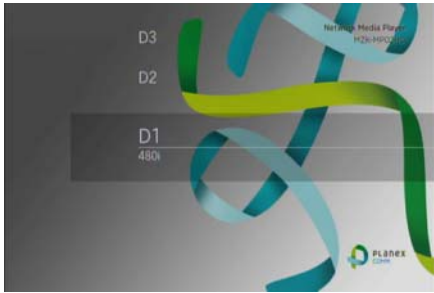

8. 以上で設定は完了です。
他の項目を設定する場合は、 (RETURN ボタン)を押して手順 5 に戻り、手順 5 ～7 を繰り返します。

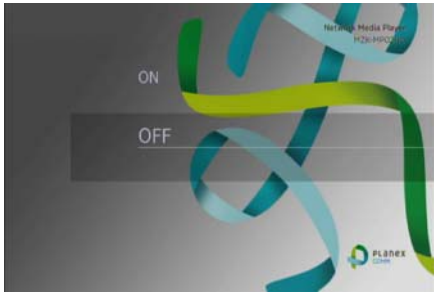

6.2 設定項目一覧



操作手順については、「6.1 設定の基本操作」を参照してください。

設定項目	機能説明
YouTube 設定	
視聴画質	<p>YouTube を視聴するときの画質を設定します。ネットワークの速度が遅く、視聴中に再生が停止するような場合は、「中」または「低」に設定すると、改善されることがあります。</p>   <p>※ 初期設定：「高」</p>
ビデオ設定	
ビデオ出力設定	<p>HDMI 出力信号を設定します。「自動」で問題がある場合に、お使いのテレビに合った信号を選びます。</p>   <p>※ 初期設定：「自動」(コンポジット接続の場合は「D1」)</p>
ズームの固定	<p>次・前の動画に切り替えるときや、連続再生のときに、拡大・縮小表示を元(100%)に戻さずに、同じサイズで表示する(ON)／しない(OFF)を設定します。</p>   <p>※ 初期設定：「OFF」</p>

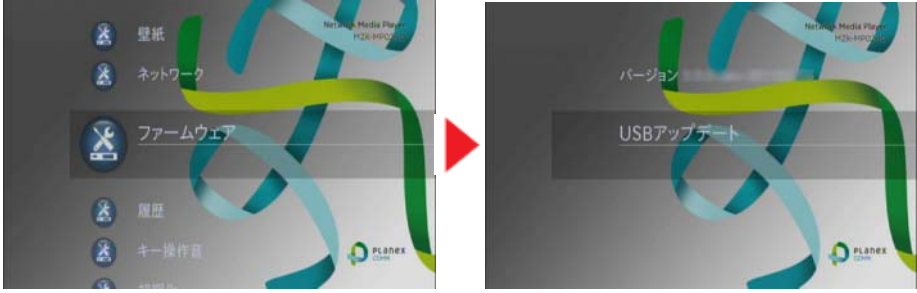
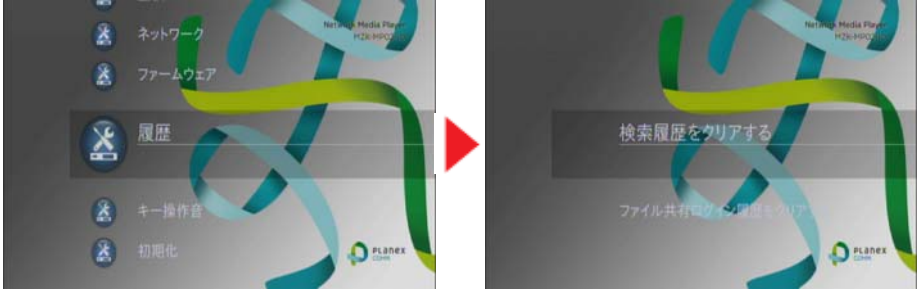
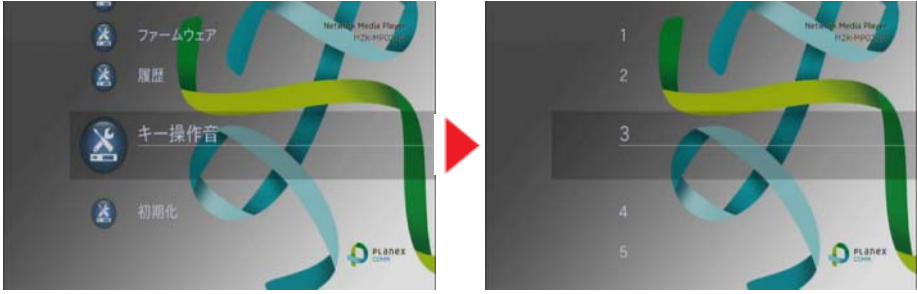
<p>連続再生</p>	<p>動画の視聴が終わったときに、自動的に次の動画を再生する(ON)／しない(OFF)を設定します。</p>   <p>※ 初期設定：「OFF」</p>
<p>Web Browser 設定</p>	
<p>—</p>	<p>Web Browser 一覧に表示させる Web ブラウザの「名前」と「URL」を設定します。Web ブラウザは 5 つまで設定できます。</p>   <p>※ 初期設定：「Google、Yahoo!、Bing、Facebook、Twitter」</p>
<p>システム設定</p>	
<p>壁紙</p>	<p>壁紙を設定します。</p>   <p>※ 初期設定：「PLANEX COMM-白」</p>
<p>ネットワーク</p>	<p>「情報を見る」：現在の IP アドレスの設定を確認します。 「IP アドレス設定」：IP アドレスの設定を変更します。</p>   <p>※ 初期設定：「自動設定(DHCP)」</p>

<p>ファームウェア</p>	<p>ファームウェアのバージョンの表示や、アップデートが行えます。 ファームウェアを書き込んだUSBメモリを本製品のUSBポートに接続すると、「USBアップデート」が表示され、USBメモリからアップデートできます。 また、サーバ上に新しいファームウェアが見つかったと、「ネットワークアップデート」が表示され、ネットワーク経由でアップデートできます。</p> 
<p>履歴</p>	<p>検索文字の履歴や、ファイル共有のログイン履歴をクリアします。</p> 
<p>キー操作音</p>	<p>リモコンボタンを押したときの操作音の音量を、「1」～「5」の5段階で設定します。</p>  <p>※ 初期設定：「3」</p>
<p>初期化</p>	<p>本製品の設定を初期化して、工場出荷時の状態に戻します。</p> 

第7章 困ったときは

本製品が正常に動作しないときは、販売店または弊社テクニカルサポートに連絡する前に、本章に記載されているトラブルシューティングをご確認ください。

また、本紙に記載されていない困ったときの情報は、FAQサイト(<http://faq.planex.co.jp/>)を参照してください。

症状	可能な解決策
電源が入らない	ACアダプタが正しく接続されているか確認してください。
	他製品のACアダプタを使用していないか確認してください。
	他のコンセント差込口ではどうか確認してください。
リモコン操作ができない	リモコンに電池が入っているか、電池が切れていないか確認してください。
	電池の極性(+、-)を確認して、正しく入れてください。
	リモコンの発光部を本体前面に向けて操作しているか確認してください。
	リモコンを本製品に近づけて操作してください。
	リモコンと本体との間に障害物がないか確認してください。
	メニューの内容によっては操作できない機能があります。「1.3 各部の名称とはたらき」の「リモコン」を再度確認してください。
テレビに映像が表示されない	電源はオンになっているか確認してください。
	「2.1 テレビの接続」を参照し、本製品とテレビは正しく接続されているか確認してください。
	テレビの外部映像の入力設定は合っているか確認してください。
	本製品を再起動してください。
音が出ない	「2.1 テレビの接続」を参照し、本製品とテレビは正しく接続されているか確認してください。
	ボリュームを調整してください。
	ミュート機能が動作しているときは、解除してください。
映像・音声がかかる	「2.1 テレビの接続」を参照し、本製品とテレビは正しく接続されているか確認してください。
	長いHDMIケーブルを使用しているときは、短いケーブルを使用してください。
	インターネット経由で再生しているときは、ネットワークが混雑しコマ落ちや音飛びすることがあります。他の機器の通信を終了してから再生してください。
	「第8章 製品仕様」を参照し、ファイル形式が対応しているか確認してください。
映像やメニューが表示されなくなった	操作中、映像やメニューが表示されなくなったときは、本製品を再起動してください。

症状	可能な解決策
動画、音楽、写真を再生できない	「第 8 章 製品仕様」を参照し、ファイル形式が対応しているか確認してください。
	ファイルが壊れていないか確認してください。
	著作権保護されているコンテンツを再生していないか確認してください。
インターネット (YouTube など) につながらない	ご使用の Wi-Fi ルーター、または有線ルーターが正常にインターネットに接続できているか確認してください。
	「2.2 ネットワーク機器の接続」を参照し、LANケーブルが正しく接続されているか確認してください。
	「システム設定」の「ネットワーク」を参照し、本製品に IP アドレスが割り当てられているか確認してください。
	本製品を工場出荷時の状態に戻して (初期化) いただき、改めてお試しください。
DVD が再生できない	著作権保護されているコンテンツを再生していないか確認してください。
	暗号化されたディスクを再生していないか確認してください。 ※接続する DVD ドライブの性能や、作成した DVD メディアの問題により、再生できない場合があります。
共有フォルダへアクセスできない	他のネットワーク機器 (パソコンなど) から、正常にアクセスできるか確認してください。
	ユーザー ID とパスワードが正しく入力されているか確認してください。
共有フォルダへアクセスしても、ファイルが表示されない	「第 8 章 製品仕様」を参照し、共有しているファイルの形式が、本製品に対応しているか確認してください。

第 8 章 製品仕様

型番	MZK-MP02HD	
機能		
対応規格	IEEE 802.3u、100BASE-TX/10BASE-T Port	
プロトコル	TCP/IP	
ハードウェア仕様		
インターフェース	映像	コンポジットビデオ (RCA)
		HDMI
	オーディオ	アナログ: L/R (RCA)
		デジタル: S/PDIF、HDMI
	USB	USB2.0/1.1 (Type A)
LAN	RJ-45 100/10Mbps イーサネットポート	
LED	POWER、USB	
冷却方法	ファン非搭載	
AC アダプタ	AC100-240V 50/60Hz	
消費電力	最大	最大約 4W
	スタンバイ時	最大約 1W
外形寸法	約 146(W) × 31(H) × 101(D) mm	
重量	約 183g(本体のみ)	
動作時環境	温度: 0~40°C	
	湿度: 0~93%(結露なきこと)	
保存時環境	温度: -20~65°C	
	湿度: 0~95%(結露なきこと)	
対応形式		
再生形式 ()内は対応拡張子	映像	AVC/H.264 (avi/iso/m2ts/mov/mp4/mts/ts)
		Motion JPEG (avi/mp4/mov)、Quick Time (mov)
		MPEG-1 (dat/mpg/mpeg/ts)
		MPEG-2 (iso/m2ts/mpg/mpeg/ts)
	WMV9/VC-1 (asf/avi/iso/m2ts/mts/ts/wmv)	
音楽	AAC (aac/m4a)、MP3 (mp3)、WAV (wav)	
写真	JPEG (jpg/jpeg)、BMP (bmp)、PNG (png)、GIF (gif)	
取得承認規格	CE、FCC Class B、VCCI Class B	

注意事項

- ※ 本製品は著作権保護されたコンテンツの再生はできません。
- ※ 対応フォーマットとなっているデータ形式でも、正しく再生できない場合があります
- ※ 本製品は WMV7、WMV8 には対応していません。
- ※ Web ブラウザ機能は β 版としてのご提供となり、お問い合わせおよびサポートの対象外とさせていただきます。
あらかじめご了承ください。
- ※ 製品仕様は予告無く変更する場合があります。あらかじめご了承ください。
最新情報は、弊社ホームページ (<http://www.planex.co.jp>) を参照ください。

第9章 お問い合わせ先

●サポート Q&A 情報 (FAQ、よくある質問と答え)

ご質問の前に、まずサポート Q&A 情報をご覧ください。
お問い合わせの情報が掲載されているかお確かめください。

●オンラインマニュアル

最新版のマニュアルを参照できます。

http://www.planex.co.jp/support/download/index_manual.shtml

●技術的なお問い合わせ・修理に関するお問い合わせ

製品購入後のご質問は、弊社サポートセンターまでお問い合わせください。
豊富な知識をもったサポート技術者が、お客様の問題を解決いたします。

<お問い合わせフォーム>

<http://www.planex.co.jp/support/techform/>

受付:24 時間

<サポートダイヤル>

0570-064-707

受付:月～金曜日、10～12 時、13～17 時(※祝祭日および弊社指定の休業日を除く)

<FAX>

0570-088-194

受付:24 時間

●**弊社製品の追加購入〈PLANEX DIRECT〉**

弊社製品のご購入は、販売店様または PLANEX DIRECT まで。

ケーブル 1 本からレイヤ 3 スイッチまで、お客様が探しているものが見つかります。

<http://direct.planex.co.jp/>

●**製品に関するお問い合わせ〈ご質問/お見積もりフォーム〉**

製品購入前のご相談や、ご質問は弊社専任アドバイザーにお任せください。

ネットワーク導入やシステム構築・拡張など、お客様のお手伝いをいたします。

<http://www.planex.co.jp/lan.shtml>

●**その他**

その他のお問い合わせ先は、弊社ホームページからお確かめください。

<http://www.planex.co.jp/>

上記内容は 2012 年 4 月現在の情報です。
内容は予告なく変更または削除される場合があります。ご了承ください。

第 10 章 索引

E

Ethernet ポート 15

H

HDMI 出力端子 15

U

USB ポート 14

USB ランプ 14

USB 機器の接続 37

W

Web Browser 34, 35

Web Browser 設定 48

Y

YouTube XL 31

YouTube XL での視聴 31

YouTube の再生 25

YouTube の視聴 22

YouTube を見る 25

YouTube 設定 47

 視聴画質 47

あ

安全上のご注意 5

え

映像出力端子 15

お

おすすめ 28

お問合せ先 54

音楽の再生(外部機器) 39

音声出力端子 15

か

外部スピーカーの接続 23

各部の名称とはたらき 14

カテゴリ 28

壁紙 48

関連動画 29

き

キー操作音 49

け

検索 25

検索(YouTube XL) 33

検索(YouTube を見る) 28

こ

工場出荷時の設定値 19

高評価(YouTube XL) 33

困ったときは 50

さ

再生回数(YouTube XL) 33

再生中の操作(外部機器) 43

索引 56

し

システム設定	48
壁紙	48
キー操作音	49
初期化	49
ネットワーク	48
ファームウェア	49
履歴	49
視聴画質	47
写真の再生(外部機器)	41
情報(YouTube XL)	33
初期化	49
新着	28

す

ズームの固定	47
スポットライト(YouTube XL)	33

せ

製品仕様	52
設定	44
設定(YouTube XL)	33
設定の基本操作	44

そ

その他...(YouTube XL)	33
--------------------------	----

た

対応フォーマット	36
----------------	----

て

テレビの接続	22
電源端子	15
電源ボタン	14
電源ランプ	14

と

動画再生中の操作	30
動画の再生(外部機器)	38
動画の並べ替え	29
投稿者動画	29
同梱物	13

に

人気	28
----------	----

ね

ネットワーク	48
ネットワーク機器の接続	24
ネットワーク対応ハードディスクの接続	37

ひ

光デジタル音声出力端子	15
ピクチャ	41
ビデオ出力設定	47
ビデオ設定	47
ズームの固定	47
ビデオ出力設定	47
連続再生	48
評価の高い動画	28

ふ

ファームウェア	49
ブックマーク	28

ほ

本製品の特長	12
--------------	----

み

ミュージック	39
--------------	----

む

ムービー 38

め

メニュー(YouTube XL) 33

メニュー(YouTube を見る) 28

も

文字の入力方法 20

り

リモコン 16

リモコン操作

一時停止 30

音量を変える 30

拡大・縮小 30

再生位置の移動 30

情報を見る 30

次・前の動画の視聴 30

停止 30

早送り、巻戻し 30

履歴 49

れ

連続再生 48

ろ

ログイン(YouTube XL) 33