













取扱説明書

corega

CG-3SGTR

このたびは、「CG-3SGTR」をお買い上げいただき、誠にありがとうございます。本書をお読みになり、正しい設置・操作を行ってください。また、お読みになった後も大切に保管してください。

安全にお使いいただくためにお読みください

 警告	 注意
 家庭用電源 (AC100V) 以外では絶対に使用しないでください。 異なる電圧で使用すると、発煙、火災、感電、故障の原因となります。	 本商品を多段階みで使用したり、通風孔をふさいだりしないでください。 内部に熱がこもり、火災や故障の原因となることがあります。
 必ず付属の専用ACアダプタ (または電源ケーブル) を使用してください。 本商品付属以外のACアダプタ (または電源ケーブル) の使用は火災、感電、故障の原因となります。	 本商品の前後左右、および上部には十分なスペースを確保してください。 換気が悪くなると内部温度が上昇し火災や故障の原因となります。また、製品に使用しているアルミ電解コンデンサは、高い温度状態で使用し続けると早期に寿命が尽きる場合があります。寿命が尽きた状態で使用し続けると、電解液の漏れや枯渇が生じ、異臭の発生や発煙、火災の原因となることがあります。
 電源ケーブルを傷つけたり、加工したりしないでください。 電源ケーブルに重いものをせたり、加熱や無理な曲げ、ねじり、引っ張ったりすると電源ケーブルを破損し火災、感電の原因となります。また、電源ケーブル (またはACアダプタ) をコンセントから抜くときにケーブル部を持って抜かないでください。	 本商品を次のような場所で使用や保管はしないでください。 直射日光のあたる場所 腐食性気体の多く発生する場所 急激な温度変化のある場所 (結露するような場所) 湿気が多い場所や水などの液体がかかる場所 振動の激しい場所 ほこりの多い場所や、じゅうたん等の保水性、保湿度の高い場所 腐食性ガスの発生する場所 台所、浴室、洗面所などの水気や湿気が多い場所 ユニットバスや天井裏など高温・多湿で風通しの悪い場所 壁のなかやお手入れが不可能な場所 強い磁気や電磁波が発生する装置が近くにる場所
 本商品 (ACアダプタ含む) は風通しの悪い場所に設置しないでください。 過熱し、火災や破損の原因となることがあります。	 事故防止のため、お手入れ可能な場所に設置してください。 本商品 (ACアダプタ含む) はほこりなどが付着しているとき発煙や火災の原因となる場合があります。ほこりなどが付着している場合は、電源を切った状態にしてから乾いた布でよく拭き取ってください。
 本商品 (ACアダプタ含む) を分解や改造はしないでください。 感電、火災、けが、故障の原因となります。	 雷のときは本商品を接続されているケーブル類に触らないでください。 雷害による感電の原因となります。
 本商品の通風孔などから液体や異物が内部に入ったら、ACコンセントからプラグを抜いてください。 そのまま使用を続けると、火災、感電の原因となります。	 本商品を落としたり、強い衝撃を与えないでください。 故障の原因となることがあります。
 煙が出たり、へんな臭いがしたら使用を中止し、ACコンセントからプラグを抜いてください。 そのまま使用を続けると、火災、感電の原因となります。	
 濡れた手で本商品を扱わないでください。 電源が接続された状態で、本商品の操作や接続作業を行うと感電の原因となります。	
 本商品は一般事務、家庭での使用を目的とした商品です。 本商品は、住宅設備・医療機器・原子力設備や機器・航空宇宙機器・輸送設備や機器などの人命に関わる設備や機器および極めて高い信頼性を要求される設備や機器としての使用、またはこれらに組み込みでの使用は意図されておられません。これらの設備や機器、制御システムなどに本商品は使用しないでください。本商品の故障により社会的な損害や二次的な被害が発生するおそれがあります。	

ご使用の前に

- 本商品は日本語 OS のみサポートしております。
(We support Japanese OS only.)
- 購入証明書 (レシート、領収書など) は、必ず大切に保管してください。
- ご使用の際は、商品に添付された取扱説明書をお読みになり、正しく安全にご使用ください。なお、ご不明な場合はいったんご使用をお控えください。
- ワンセグ視聴可能エリア内のすべての環境において、受信性能を保証するものではありません。
- 録画したデータの再生には、録画に使用したパソコンとワンセグ受信機が必要です。異なるパソコンまたはワンセグ受信機では再生できません。
- 本商品を修理または交換した場合、パソコンおよび外付けハードディスクなどに保存されていた録画データが再生できなくなりますのでご注意ください。
- 本商品を使用中、何らかの不都合で録画できなかった場合の録画内容の保証はいたしかねます。
- 1 台のパソコンにワンセグ受信機を 2 つ以上接続した場合は動作しません。
- パソコン購入時に StationMobile があらかじめインストールされていた場合、本商品と同時に使用することはできません。
- パソコン本体とディスプレイの接続がDVI端子の場合、HDCP対応ディスプレイとビデオカードが必要です。
- パソコン本体とディスプレイの接続がS端子およびコンボジット端子の場合、CGMS-A および ACP に対応したビデオカードが必要です。
- 本商品を USB ハブに経由させて使用する場合は、動作保証外とさせていただきます。データ放送で双方向通信を使用するにはインターネットに接続できる環境が必要です。プロバイダ料金、通信費は本商品に含まれておりません。
- RF 変換ケーブルを使用する場合、接続をご家庭のアンテナが次の信号を受信できる必要があります。
デジタルラジオ放送：VHF7ch～8ch　ワンセグ受信：UHF13ch～64ch
- デジタルラジオは関東および近畿地方の一部地域にてご利用いただけます。詳しくはデジタルラジオ推進協会 (DRP) のホームページをご覧ください。
- ワンセグ放送の視聴可能エリアに関してはデジタル放送推進協会 (D-pa) のホームページをご覧ください。
- 緊急警告放送には対応していません。
- 本商品の動作環境については「製品仕様」(P.4) をご覧ください。

同梱品

- CG-3SGTR 本体
- ユーティリティディスク (CD-ROM)

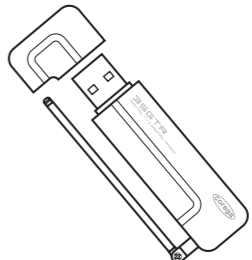

- 高感度ロングアンテナ
- 取扱説明書 (本書)

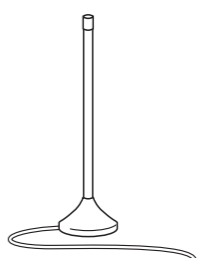

- 製品保証書

保証と修理について

■**保証について**

製品保証書に記載されている「製品保証規定」を必ずお読みになり、本商品を正しくご使用ください。無条件で本商品を保証するというものではありません。正しい使用方法で使用した場合のみ、保証の対象となります。本商品の保証期間については、製品保証書に記載されている保証期間をご覧ください。

■**修理について**

故障と思われる現象が生じた場合は、まず取扱説明書をご覧ください。設定や接続が正しく行われているかを確認してください。現象が改善されない場合は、コレガホームページに掲載されている「修理依頼用紙」をプリントアウトの上、必要事項を記入したものと製品保証書および購入日の証明できるもののコピー (レシートなど可) を添付し、製品 (付属品一式とともに) をご購入された販売店へお持ちください。現象が改善されない場合は、以下の点にご注意ください。
※弊社へのお持ち込みによる修理は受け付けておりません。
・修理期間中の代替機等は弊社では用意しておりませんので、あらかじめご了承ください。
・製品保証書に販売店の押印がない場合は、保証期間内であっても有償修理になる場合があります。
・製品購入日の証明ができない場合、無償修理の対象となりませんのでご注意ください。
・修理依頼時の運送中の故障や事故に関しては、弊社はいかなる責任も負いかねますので、あらかじめご了承ください。

■**有償修理について**

有償修理の場合は、ご購入の販売店へお持ちください。下記ホームページに、有償修理価格が記載されておりますのでご覧ください。

<http://corega.jp/repair/>

製品に関するご質問は…

■**お問い合わせ先**

製品に関するご質問はコレガサポートセンタまでお問い合わせください。お問い合わせの際にはコレガホームページ掲載の「お問い合わせ用紙」または下記の必要事項をご記入いただいた書面を用意して、メール、FAX、電話でのいずれかでお問い合わせください。

<コレガ サポートセンタ>
Mail サポート：下記 URL からユーザ登録をした後、お問い合わせください。
<http://corega.jp/faq/>
FAX.045-476-6294
TEL.045-476-6268
<受付時間>
10:00～12:00、13:00～18:00　月～金 (祝・祭日を除く)
※本商品 (ソフトウェアを含む) は日本国内仕様のため、日本語版の OS でのみ動作を保証しています。そのため、日本語版の OS 以外のお問い合わせはお受けできませんのでご了承ください。
※サポートセンタへのお問い合わせは日本語に限らせていただきます。
This product is supported by Japanese only.
※電話が混み合っている場合は、Mail サポートおよび FAX サポートをご利用ください。

■**必要事項**
あらかじめ下記の必要事項を控えておいてください。
 製品名
 シリアル番号 (S/N)、リビジョンコード (Rev.)
 お名前、フリガナ
 連絡先電話番号、FAX 番号
 購入店
 購入日付
 お使いのパソコンの機種
 OS
 接続構成
 お問い合わせ内容 (できる限り詳しくお知らせください)

コレガホームページのご案内

コレガホームページでは、各種商品の最新情報、よくあるお問い合わせなどをお知らせしています。本商品を最適にご利用いただくために定期的にご覧いただくことをお勧めいたします。

<http://corega.jp/>

おことわり

- 本書は、株式会社コレガが作成したもので、すべての権利を弊社が保有しています。弊社に無断で本書の一部または全部をコピーすることを禁じます。
- 予告なく本書の一部または全体を修正、変更することがありますがご了承ください。
- 改良のため製品の仕様を予告なく変更することがありますがご了承ください。

本商品は国内仕様となっており、外国の規格などには準拠しておりません。日本国外で使用された場合、弊社ではいかなる責任も負いかねます。

この装置は、情報処理装置等電波障害自主規制協議会 (VCCI) の基準に基づくクラス B 情報技術装置です。この装置は、家庭環境で使用することを目的としていますが、この装置がラジオやテレビジョン受信機に近接して使用されると、受信障害を引き起こすことがあります。取扱説明書に従って正しい取り扱いをしてください。

Copyright©2007 株式会社コレガ
corega は、株式会社コレガの登録商標です。
Microsoft、Windows、Windows Vistaは、米国 Microsoft Corporation の米国およびその他の国における商標または登録商標です。
その他、この文書に掲載しているソフトウェアおよび周辺機器の名称は各メーカーの商標または登録商標です。

2007年6月　初版

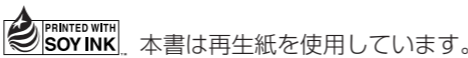

本書は再生紙を使用しています。

STEP 3 ソフトウェアの起動

■**ワンセグ放送視聴ソフトウェア「Station Mobile」の起動**

- 「スタート」→「すべてのプログラム」→「PIXELA」→「StationMobile for Corega」→「StationMobile for Corega」の順にクリックします。
StationMobile が起動します。

はじめて StationMobile を使うときは、チャンネルの設定をする必要があります。詳しい手順は、「StationMobile 取扱説明書」(PDF マニュアル) をご覧ください。「StationMobile 取扱説明書」の表示方法は、「[STEP 4](#)「StationMobile 取扱説明書」の表示方法」をご覧ください。

■**デジタルラジオ放送視聴ソフトウェア「Station Mobile Radio Edition」の起動**

- 「スタート」→「すべてのプログラム」→「PIXELA」→「StationMobile Radio Edition」→「StationMobile Radio Edition」の順にクリックします。
StationMobile Radio Edition が起動します。

はじめて StationMobile Radio Edition を使うときは、チャンネルの設定をする必要があります。詳しい手順は、「StationMobile 取扱説明書」(PDF マニュアル) をご覧ください。「StationMobile 取扱説明書」の表示方法は、「[STEP 4](#)「StationMobile 取扱説明書」の表示方法」をご覧ください。

STEP 4 「StationMobile取扱説明書」の表示方法

■**「Station Mobile取扱説明書」の表示方法**

- 「スタート」→「すべてのプログラム」→「PIXELA」→「StationMobile for Corega」→「StationMobile取扱説明書」の順にクリックします。

■**「Station Mobile Radio Edition取扱説明書」の表示方法**

- 「スタート」→「すべてのプログラム」→「PIXELA」→「StationMobile Radio Edition」→「StationMobile取扱説明書」の順にクリックします。

製品仕様

■ CG-3SGTR仕様		
サポート規格	USB 2.0準拠	
取得承認	VCCI クラスB	
ワンセグ仕様	受信放送	地上デジタルテレビジョン放送／携帯端末向けデジタル放送 (ワンセグ) <ul style="list-style-type: none">モノラル、ステレオ、二重音声対応 字幕表示対応 データ放送表示対応 (双方向通信対応)
	受信チャンネル	UHF ch13～62
	伝送規格	ISDB-T
	データ形式	MPEG-2 TS <p>画像：H.264 (MPEG-4 AVC) 320×180、320×240</p> <p>音声：MPEG-2 AAC LC+SBR モノラル、ステレオ、二重音声</p>
デジタルラジオ仕様	録画容量	1時間あたり約170MByte
	受信放送	地上デジタル音声放送 (デジタルラジオ) <ul style="list-style-type: none">モノラル、ステレオ、二重音声、サラウンド対応 データ放送表示対応 (双方向通信対応) EPG表示対応
	受信チャンネル	VHF ch7 (サブチャンネル 5.8、11、14、17、20、23、26)
	伝送規格	ISDB-TSB
電源仕様	データ形式	MPEG-2 TS <p>画像：H.264 (MPEG-4 AVC) 160×90、160×120、320×180、320×240</p> <p>音声：MPEG-2 AAC LC+SBR モノラル、ステレオ、二重音声</p> <p>データ放送：ARIB TR-B13 P2プロファイル (Pプロファイル、拡張プロファイルには非対応)</p>
	供給方法	USBインタフェースから供給 (USBパワー)
	定格入力電圧	DC5V
	最大消費電流	120mA
動作時環境条件	温度0～35℃／湿度20～80% (結露なきこと)	
外形寸法	29(W)×75(D)×10(H)mm 本体のみ (アンテナ/キャップ含む)	
質量	18g 本体のみ (アンテナ/キャップ含む)	

■ 動作環境	
対応OS	Windows Vista (32bit) /XP (SP2) (32bit)
対応PC	USB 2.0を標準搭載した、以下の環境を満たすDOS/Vパソコン
CPU	Intel Celeron M 1GHz以上 (※1)
メモリ	Windows XP：256MB以上 (512MB以上を推奨) Windows Vista：512MB以上 (1GB以上を推奨)
ハードディスク	インストールに600MB以上の空き容量 録画ファイルの保存先の空き容量が500MB以下になると録画停止 (最低100MBまで変更可能)
ディスプレイ	800×600以上 (1280×768以上を推奨)、フルカラー (24bit以上) (※2)
グラフィック	Direct X9.0cおよびDirect3D9cに対応したビデオカード (※2)
サウンド	Direct X1に対応した音声出力機能 (※3)
その他	CD-ROMを読み込めるドライブ (インストール用)、DirectX9.0c、インターネットに接続可能なネットワーク機能 (データ放送双方向通信用) (※4)

- ※1　ご利用の OS が要求する推奨環境以上の性能が必要です。
※2　DVI 接続でのデジタル出力時には HDCP 対応ディスプレイとビデオカードが必要です。
※3　S/PDIF、Bluetooth からの音声出力には対応していません。
※4　インターネットなどの通信回線を利用したデータ放送は、プロキシサーバ経由ではご利用できません。

各部の名称と機能

■表面

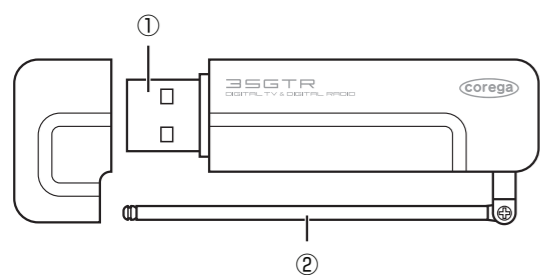

① USBコネクタ

パソコンのUSBポートに接続します。使用しないときは、必ずキャップを付けてください。

注意 使用後は高温になっている可能性がありますので、絶対に手を触れないでください。

② アンテナ

電波を受信するアンテナです。先端部を持って引き伸ばし、受信状態に応じてアンテナの角度を調整してください。

■裏面

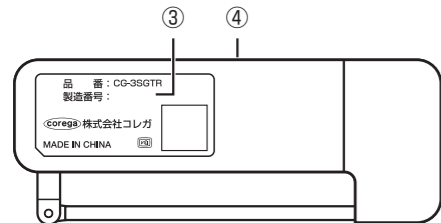

③ 製造番号

ソフトウェアのアップデートをダウンロードする際に必要になります。

④ シリアル番号(側面)

本商品のシリアル番号とリビジョンが記載されています。シリアル番号とリビジョンは、コレガサポートセンターへの問い合わせの際に必要になります。

高感度ロングアンテナの取り付け方法

- 1 本商品のアンテナを引き抜きます。

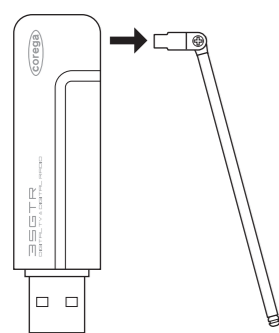

- 2 高感度ロングアンテナのスタンドを取り付け、本商品に取り付けます。

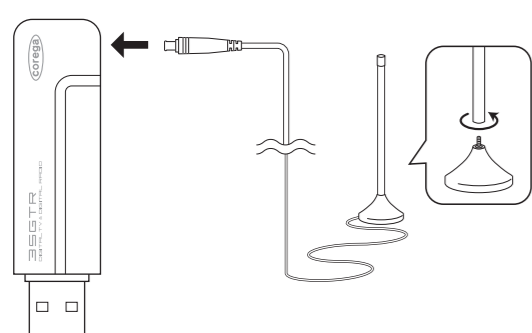

注意

- ・アンテナを引き抜くときは、アンテナ接続部分を持って引き抜いてください。アンテナ伸縮部を持って引き抜くと、故障の原因になります。
- ・アンテナを引き抜くときは、本商品をパソコンから取り外してください。パソコンに取り付けたままアンテナを引き抜くと、パソコンおよび本商品の故障の原因になります。

アンテナの位置

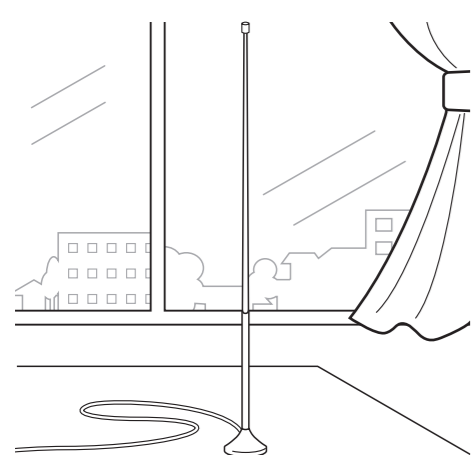

本商品を屋内で使用するときは、できる限り窓の近くでご使用してください。部屋の中央などでは電波がうまく受信できないことがあります。電波がうまく受信できないときは、同梱の高感度ロングアンテナをお使いください。

STEP 1 ソフトウェアのインストール

■「StationMobile」のインストール

ワンセグ放送視聴ソフトウェア「StationMobile」をインストールします。

注意 本商品をパソコンに取り付ける前に、必ずソフトウェアをインストールしてください。

- 1 ユーティリティディスク(CD-ROM)をパソコンのCD-ROMドライブにセットします。Windows XPをお使いの場合は、手順 2に進みます。
- 2 Windows Vistaでは次の画面が表示されます。「setup.exeの実行」をクリックします。

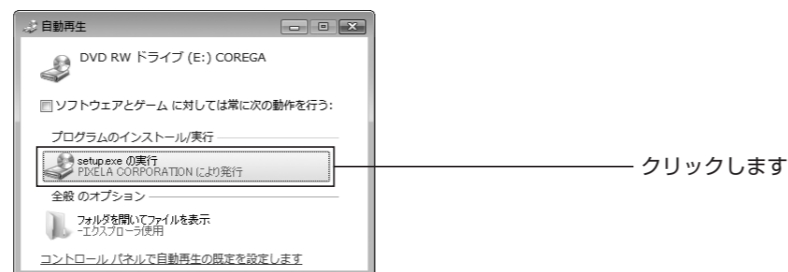

引き続き「ユーザーアカウント制御」画面が表示されますので、「続行」をクリックします。

- 3 [次へ]をクリックします。



- 4 使用許諾契約の内容を確認し、「使用許諾契約の全条項に同意します」を選択し、「次へ」をクリックします。



- 5 [次へ]をクリックします。インストール先フォルダを変更するには、「変更」をクリックしてフォルダを選択します。



- 6 [インストール]をクリックします。インストールが始まります。手順 7の画面が表示されるまでしばらくお待ちください。



- 7 インストールが終了すると次の画面が表示されます。「はい、今すぐコンピュータを再起動します」を選択して、「完了」をクリックします。



以上で、ワンセグ放送視聴ソフトウェア「Station Mobile」のインストールは終了です。ワンセグ放送を受信するには、「STEP 2」本商品の取り付けに進みます。デジタルラジオ放送を視聴する場合は、手順 8以降に従って「Station Mobile Radio Edition」をインストールします。

■「StationMobile Radio Edition」のインストール

デジタルラジオ放送視聴ソフトウェア「Station Mobile Radio Edition」をインストールします。デジタルラジオ放送を視聴しない場合は、インストールする必要はありません。

- 8 パソコンが再起動したら、「スタート」-「コンピュータ」(Windows Vistaの場合)または「マイコンピュータ」(Windows XPの場合)の順にクリックします。
- 9 CD-ROMドライブのアイコンを右クリックし、「開く」をクリックします。



※画面はWindows VistaでDVD RWドライブ(E:)にCD-ROMをセットした例です。

- 10 「StationMobile_Radio_Edition」フォルダをダブルクリックして開き、「setup.exe」アイコンをダブルクリックします。



Windows XPをお使いの場合は、手順 12に進みます。

- 11 Windows Vistaでは「ユーザーアカウント制御」画面が表示されますので、「続行」をクリックします。

- 12 [次へ]をクリックします。



- 13 使用許諾契約の内容を確認し、「使用許諾契約の全条項に同意します」を選択し、「次へ」をクリックします。



- 14 [次へ]をクリックします。インストール先フォルダを変更するには、「変更」をクリックしてフォルダを選択します。



- 15 [インストール]をクリックします。インストールが始まります。手順 16の画面が表示されるまでしばらくお待ちください。



- 16 インストールが終了すると次の画面が表示されます。「完了」をクリックします。



以上で、デジタルラジオ放送視聴ソフトウェア「StationMobile Radio Edition」のインストールは終了です。引き続き、「STEP 2」本商品の取り付けに進みます。

STEP 2 本商品の取り付け

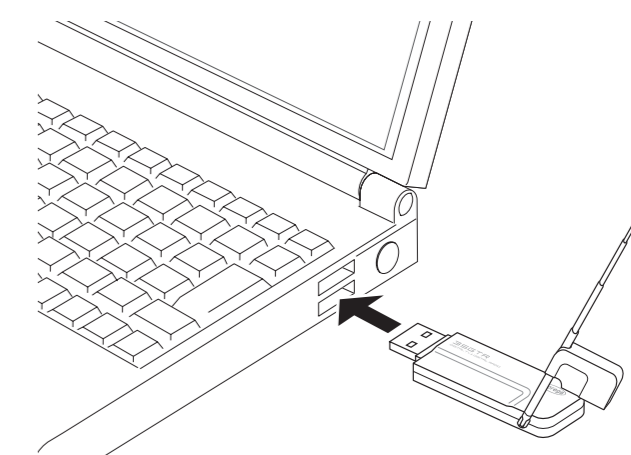

- 1 キャップを取り外し、パソコンのUSBポートに接続します。自動的にドライバがインストールされ、本商品が使用できるようになります。

注意 取り外したキャップは、なくさないようにアンテナに取り付けてください。

- 2 アンテナの先端部を持って引き伸ばします。

引き続き、「STEP 3」ソフトウェアの起動(P.4)に進みます。